

HSM 450.2



2 x 15 mm

3,9 x 50 mm

**INSTRUKCJA OBSŁUGI
NISZCZARKA DOKUMENTÓW**

**NÁVOD K OBSLUZE
SKARTOVACÍ STROJ**

**NÁVOD NA OBSLUHU
SKARTOVAČKA**

**KASUTUSJUHEND
PABERIPURUSTAJA**

**ИНСТРУКЦИЯ ПО ЭКСПЛУАТАЦИИ
МАШИНА ДЛЯ УНИЧТОЖЕНИЯ
ДЕЛОВЫХ БУМАГ**

**NAVODILO ZA UPORABO
UNIČEVALEC DOKUMENTOV**

**ÜZEMELTETÉSI ÚTMUTATÓ
IRATMEGSEMMISÍTŐ**

**MANUAL DE EXPLOATARE
DISTRUGĂTOR DE DOCUMENTE**

**ИНСТРУКЦИЯ ЗА ЕКСПЛОАТАЦИЯ
МАШИНА НА УНИЩОЖАВАНЕ НА
ДОКУМЕНТИ**

**ΟΔΗΓΙΕΣ ΛΕΙΤΟΥΡΓΙΑΣ
ΚΑΤΑΣΤΡΟΦΕΑΣ ΕΓΓΡΑΦΩΝ**

**KULLANIM KILAVUZU
EVRAK İMHA MAKİNESİ**

HSM[®]
Powerline 450.2

polški:	Niszczaarka dokumentów HSM 450.2	3
česky:	Skartovací stroj HSM 450.2	9
slovensky:	Skartovačka HSM 450.2	15
eesti:	Paberipurustaja HSM 450.2	21
русский:	Машина для уничтожения деловых бумаг HSM 450.2	27
slovensko:	Uničevalec dokumentov HSM 450.2	33
magyar:	Iratmegsemmisítő HSM 450.2	39
română:	Distrugător de documente HSM 450.2	45
български:	Машина за унищожаване на документи HSM 450.2	51
ελληνικά:	Καταστροφέας εγγράφων HSM 450.2	57
türkçe:	Evrak İmha Makinesi HSM 450.2	63

HSM®

HSM GmbH + Co. KG

Austrasse 1-9

88699 Frickingen / Germany

Tel. +49 7554 2100-0

Fax. +49 7554 2100 160

info@hsm.eu

www.hsm.eu

1 Użytkowanie zgodne z przeznaczeniem, gwarancja

Niszczarka dokumentów przeznaczona jest wyłącznie do niszczenia ogólnej korespondencji papierowej oraz niewielkiej ilości kart klientów, kart kredytowych, płyt CD, pamięć USB oraz dyskietek 3,5". Wytrzymały mechanizm tnący jest odporny na zszywki i spinacze biurowe.

Okres rękojmi na niszczarkę dokumentów wynosi 1 rok. W przypadku użytkowania w systemie wielozmianowym okres rękojmi wynosi 6 miesięcy. Wytrzymały mechanizm tnący jest odporny na zszywki i spinacze biurowe.

2 Wskazówki bezpieczeństwa

- Przed uruchomieniem niszczarki dokumentów należy przeczytać instrukcję obsługi i przechowywać ją do późniejszego użytku.
- Przestrzegać wszystkich informacji bezpieczeństwa umieszczonych na niszczarce dokumentów!



Niebezpieczeństwo obrażeń ciała!

Nigdy nie wkładać rąk w szczelinę doprowadzania papieru.



Niebezpieczeństwo zranienia w wyniku wciągnięcia!

Długie włosy, luźną odzież, krawaty, szale, naszyjniki, bransolety itp. zabezpieczyć przed dostaniem się do strefy szczeliny doprowadzania papieru. Nie niszczyć materiałów mających tendencję do tworzenia zapętleń, np. taśmy, sznurki, folia z tworzywa sztucznego itd.



Niebezpieczeństwo zranienia w wyniku odprysków!

Podczas niszczenia twardych kart kredytowych, płyt CD lub dyskietek nosić okulary ochronne.

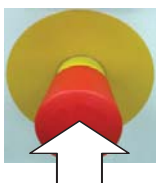

W razie niebezpieczeństwa natychmiast nacisnąć wyłącznik awaryjny! Powoduje to wyłączenie niszczarki dokumentów.



Ustawić niszczarkę dokumentów tak, aby znajdowała się ona poza zasięgiem dzieci. Stosować urządzenie tylko w obecności osoby obsługującej.

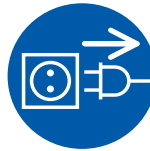

W razie uszkodzenia lub nieprawidłowego działania oraz przed przemieszczeniem lub czyszczeniem niszczarkę dokumentów należy wyłączyć i wyciągnąć wtyczkę sieciową z gniazda wtykowego.



Prace serwisowe może wykonywać tylko personel serwisowy HSM i technicy serwisowi naszych partnerów kontraktowych.

- Należy zapewnić łatwy dostęp do wtyczki sieciowej.
- Przed podłączeniem wtyczki sieciowej sprawdzić, czy napięcie i częstotliwość sieci elektrycznej zgadzają się z parametrami podanymi na tabliczce znamionowej.
- Chronić niszczarkę dokumentów przed kontaktem z cieczami.
- Niszczarki dokumentów nie wolno ustawiać w pobliżu grzejnika lub innego źródła ciepła. Otwory wentylacyjne muszą być odkryte i należy zapewnić minimalny odstęp 5 cm od ściany lub mebli.

3 Schemat poglądowy

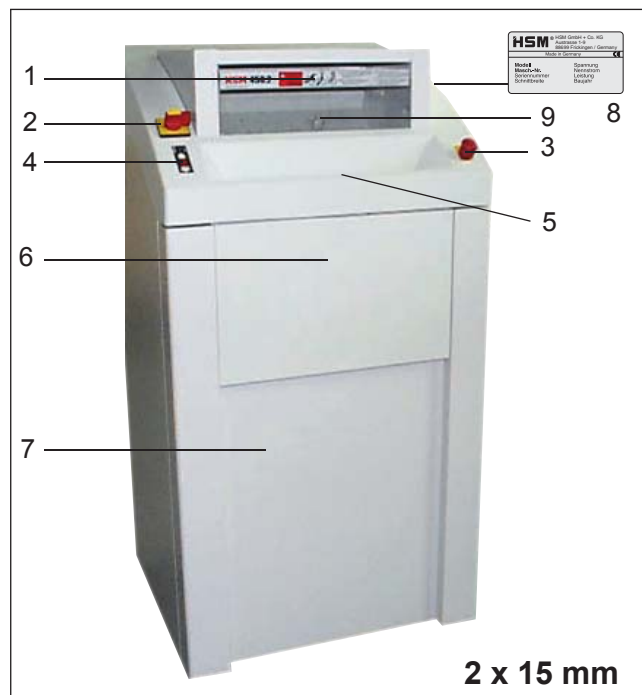
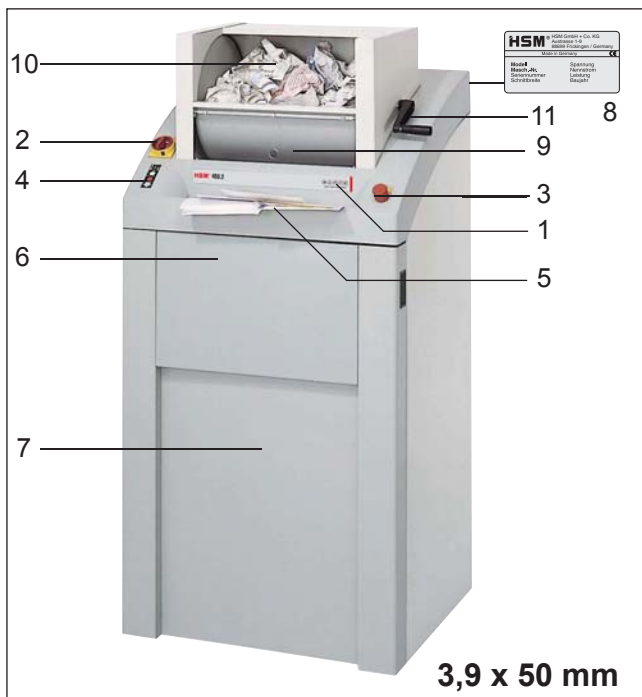

- 1 Informacje bezpieczeństwa
- 2 Główny wyłącznik
- 3 Wyłącznik awaryjny
- 4 Klawiatura foliowa
- 5 Bęben do napełniania papieru
- 6 Dźwignia bębna
- 7 Kłapa leja
- 8 Rozkładana półka
- 9 Drzwi
- 10 Szczelina doprowadzania papieru
- 11 Tabliczka znamionowa

Klawiatura foliowa



Przycisk włączenia
Niszczarka włącza się. Mechanizm tnący przesuwa się w kierunku otworu podajnika papieru.



Przycisk stop
Mechanizm tnący zatrzymuje się. Niszczarka pozostaje w stanie stand by.



Przycisk reverse
Mechanizm tnący przesuwa się wstecz.



Gotowość do eksploatacji
zielona dioda świetlna



Worek na ścinki pełen
czerwona dioda świetlna



Stłoczenie papieru lub przeciążenie
czerwona dioda świetlna



Otwarte drzwi lub kłapa leja
czerwona dioda świetlna

Główny wyłącznik



Obrót o 90° w prawo powoduje włączenie niszczarki dokumentów. W pozycji 0 główny wyłącznik można zabezpieczyć kłódką.

Wyłącznik awaryjny

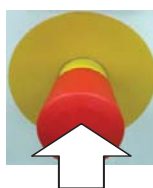

W razie niebezpieczeństwa natychmiast nacisnąć wyłącznik awaryjny! Powoduje to wyłączenie niszczarki dokumentów. Wyłącznik awaryjny odblokowuje się przez obrócenie w lewo.

4 Obsługa

Włączanie niszczarki dokumentów



- Odblokować wyłącznik awaryjny, obracając go w lewo.



- Obrócić główny wyłącznik w położenie „I”.



- Wskaźnik lampki kontrolnej pali się w kolorze zielonym.
- Niszczarka dokumentów jest gotowa do pracy.

Wskazówka

Na przednich drzwiach i klapie leja znajdują się wyłączniki bezpieczeństwa. Urządzenie można włączyć tylko wtedy, gdy drzwi i klapa rewizyjna są zamknięte.

Wskazówka



Skartovací stroj lze spustit také niszczarkę dokumentów można też uruchomić, naciskając zielony przycisk ze strzałką:

- **Krótkie naciśnięcie przycisku:** uruchamiany jest mechanizm tnący. Automatyczny stop ok. 3 s po ostatnim wciągnięciu papieru lub ręczne zatrzymanie po naciśnięciu przycisku Stop.
- **Naciśnięcie przycisku przez dłużej niż 2 s:** praca ciągła bez funkcji fotokomórki. Mechanizm tnący pracuje do chwili wyłączenia przez naciśnięcie przycisku Stop.



Cięcie gładkiego papieru i stosu listowego

Wskazówka

Półkę można podnieść do góry w celu położenia sterty papieru.



- Wprowadzić papier do otworu podajnika papieru (maksymalna ilość arkuszy, patrz „Dane techniczne”).

- Proces szatkowania jest uruchamiany przez fotokomórkę.

➤ Ok. 3 s po pierwszym wciągnięciu papieru mechanizm tnący wyłącza się automatycznie i przechodzi ponownie w stan czuwania (standby).

3,9 x 50 mm:

Cięcie zgniecionego papieru



- Obrócić do przodu dźwignię bębna i napełnić bęben zgniecionym papierem.



- Nacisnąć przycisk z zieloną strzałką.

Po odchyleniu dźwigni do tyłu papier jest zrzucany do mechanizmu tnącego i niszczone.

Niszczenie pamięci USB

Włożyć pamięć USB w środek otworu podajnika papieru.

Wyłączanie niszczarki dokumentów



- Obrócić główny wyłącznik w położenie „0”. W pozycji tej główny wyłącznik można zabezpieczyć kłódką.

5 Usuwanie zakłóceń

Zakleszczenie papieru

Wprowadzono za dużo papieru na raz.

➤ Niszczarka dokumentów jest zablokowana.



➤ Czerwona dioda LED na klawiaturze foliowej świeci się.

➤ Silnik przełącza się automatycznie i biegnie kilka sekund wstecz.

Uwaga! Nie naciskać na przemian klawiszy „Do przodu” - „Wstecz”, aby usunąć blokadę. Prowadzi to do uszkodzenia niszczarki dokumentów.



OSTROŻNIE!

Skaleczenie przez walce nożowe jest możliwe również w stanie spoczynku. Nie wkładać rąk do mechanizmu tnącego!

- Wyciągnąć papier z otworu podajnika papieru.

Jeżeli nie nastąpiło wydanie całego spiętrzonego papieru:

- Ponownie zamknąć klapę leja.



- Nacisnąć kreskowany przycisk ze strzałką.

➤ Mechanizm tnący przesuwa się wstecz.

- Wyjąć papier.

- Warstwę papieru podzielić na dwie połowy i wprowadzić po kolei.

Silnik elektryczny jest przegrzany



➤ Świeci się czerwona dioda LED na klawiaturze foliowej.

➤ Niszczarka dokumentów wyłącza się automatycznie.

- Niszczarka musi się przestudzić przez ok. 15 - 20 min.

Otwarte drzwi lub klapa leja



➤ Świeci się czerwona dioda LED na klawiaturze foliowej.

➤ Niszczarka dokumentów wyłącza się automatycznie.

- Zamknąć drzwi i klapę leja.

Wskazówka

Jeżeli podczas pracy mechanizmu tnącego zostaną otwarte drzwi, po zamknięciu drzwi należy ponownie uruchomić niszczarkę dokumentów za pomocą zielonego przycisku włączającego.

Worek na odpady papierowe jest pełny



➤ Świeci się czerwona dioda LED na klawiaturze foliowej.

➤ Niszczarka dokumentów wyłącza się automatycznie.

Wskazówka

Ruch nawrotny mechanizmu tnącego (przycisk „Wstecz”) jest możliwy również przy pełnym pojemniku na ścinki.

- Wymienić worek na odpady papierowe.

Uwaga! *Napełniony worek na odpady papierowe należy koniecznie opróżnić, gdyż wielokrotne dociskanie może spowodować zakłócenia funkcji mechanizmu tnącego.*

6 Czyszczenie i konserwacja

Przed czyszczeniem niszczarkę dokumentów należy wyłączyć i wyciągnąć wtyczkę sieciową z gniazda wtykowego. Czyścić urządzenie tylko przy użyciu miękkiej ściereczki z dodatkiem łagodnego roztworu wody z mydłem. Uważać przy tym, aby do wnętrza urządzenia nie wniknęła woda.



W razie spadku wydajności cięcia, wzrostu poziomu szumów lub po każdej wymianie worka na ścinki należy naoliwić mechanizm tnący:

- Spryskać otwór wejścia papieru na całej szerokości specjalnym olejem do smarowania zespołu tnącego.
 - Mechanizm tnący wielokrotnie wprawić w ruch do przodu i wstecz bez doprowadzania papieru.
- Zator papieru i ścinki są usuwane.



7 Zakres dostawy

- Niszczarka dokumentów dostarczona na palecie jednorazowego użytku, zapakowana w folię i zabezpieczona deskami
- 5 worków na odpady papierowe
- 1 butelka specjalnego oleju do zespołu tnącego
- Instrukcja obsługi

Osprzęt

- Worek na odpady papierowe nr zamów. 1.452.995.000
- Butelka specjalnego oleju (250 ml) nr zamów. 1.235.997.401

8 Dane techniczne

Rodzaj cięcia	Cięcie w ścinki	
Rozmiar cięcia (mm)	3,9 x 50	2 x 15
Poziom tajności DIN 32757 – 1	3	4
Przepustowość (arkuszy), DIN A4 70 g/m ² 80 g/m ²	80 - 85 65 - 70	35 - 40 28 - 32
Prędkość szatkowania	218 mm/s	
Szerokość robocza cięcia	443 mm	
Ciężar	220 kg	
Pojemność worka na odpady	290 l	
Emisja szumów (bieg jałowy/pełne obciążenie)	58 dB(A) / 70-75 dB(A)	
Wymiary szer. x głęb. x wys. (mm)	750 x 665 x 1590	750 x 665 x 1460
Moc przy maksymalnej liczbie arkuszy	3 kW	2,2 kW
Przyłącze elektryczne Bezpiecznik przewodu zasilającego (zwłoczny)	3 x 400 V, 50 Hz 3 x 16 A	3 x 400 V, 50 Hz 3 x 10 A
Przyłącze elektryczne Bezpiecznik przewodu zasilającego (zwłoczny)	3 x 200 - 220 V, 60 Hz 3 x 25 A	3 x 200 - 220 V, 60 Hz 3 x 20 A

Deklaracja o zgodności z normami WE

Producent **HSM GmbH + Co. KG**, Austrasse 1 - 9, D-88699 Frickingen oświadcza niniejszym, że opisana poniżej niszczarka dokumentów **HSM 450.2**

ze względu na jej koncepcję i budowę w wersji wprowadzonej przez producenta w obieg odpowiada zasadniczym wymogom bezpieczeństwa i zdrowotnym wymienionych poniżej dyrektyw WE:

Dyrektywa Maszynowa 2006 / 42 / WE

Dyrektywa EMC 2004 / 108 / WE

Zastosowane normy i specyfikacje techniczne:

- EN 394:1993 + A1:2008
- EN 12100-1:2003 + A1:2009
- EN 55014-1:2006
- EN 61000-3-2:2006
- EN 61000-3-3:1995 + A1:2001 + A2:2005
- EN 62061:2005
- EN 12100-2:2003 + A1:2009
- EN 55014-2:1997 + A1:2001
- EN 60950-1:2006

Osoba upoważniona do złożenia dokumentacji technicznej:

Rolf Gasteier, HSM GmbH + Co. KG

Frickingen, 11.02.2010

Rolf Gasteier - Kierownik ds. technicznych

Kontrola typu maszyny pod kątem zgodności z wymaganiami dyrektywy WE została przeprowadzona przez: komisję ekspertów ds. administracji, oddział kontroli i certyfikacji przy Stowarzyszeniu Zawodowym Verwaltungs-Berufsgenossenschaft, Deelbögenkamp 4, D-22297 Hamburg.

Instytucja ta jest właściwym organem kontrolnym w myśl dyrektyw WE.

1 Správné použití, odpovědnost za vady

Skartovačka je určena výhradně ke skartování obvyklých písemností a menšího množství zákaznických a kreditních karet, disků CD, disky USB a disket 3,5". Robustní řezací mechanika je odolná proti sešívacím a kancelářským spnám.

Záruční lhůta skartovačky je 1 rok. Při použití ve vícesměnném provozu je záruční lhůta 6 měsíců. Záruka a garance se nevztahuje na škody způsobené nesprávným použitím a na zásahy třetích osob do zařízení.

2 Bezpečnostní pokyny

- Před uvedením skartovačky do provozu si přečtěte návod k obsluze a uschovejte jej pro pozdější použití.
- Dodržujte všechny bezpečnostní pokyny uvedené na skartovačce.



Nebezpečí úrazu!

Nikdy nesahejte do štěrbin otvoru na přívod papíru.



Nebezpečí úrazu vtažením!

Dlouhé vlasy, volné části oděvu, vázanky, šály, řetízkové náhrdelníky a náramky atd. udržujte v bezpečné vzdálenosti od přívodního otvoru. Neskartujte materiál náchylný k tvorbě smyček, např. stuhy, šňůry použité k ovázání, umělohmotné fólie atd.



Nebezpečí úrazu odmrštěnými střepinami

Při skartaci tuhých kreditních karet, disků CD nebo disket použijte ochranné brýle.

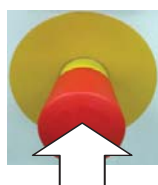

V případě nebezpečí ihned použijte nouzový vypínač! Tím vypnete skartovačku.



Skartovačku instalujte mimo dosah dětí. Ponechávejte stroj spuštěný pouze za přítomnosti obsluhující osoby.

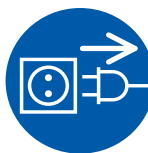

V případě poškození nebo závad, před přemístěním nebo čištěním skartovačku vypněte a vytáhněte síťovou zástrčku ze zásuvky.



Opravy skartovačky smí provést pouze zákaznický servis firmy HSM a servisní technici našich smluvních partnerů.

- Dbejte, aby byla síťová zástrčka snadno přístupná.
- Před připojením zástrčky k elektrické síti se přesvědčte o tom, zda se napěťové a kmitočtové hodnoty elektrické sítě shodují s údaji na typovém štítku.
- Dbejte, aby se do skartovačky nedostala žádná kapalina.
- Skartovačku neinstalujte v blízkosti topných těles nebo jiného zdroje tepla. Větrací otvory musí být volné a je třeba dbát na dodržení vzdálenosti min. 5 cm od stěn nebo od nábytku.

3 Přehled

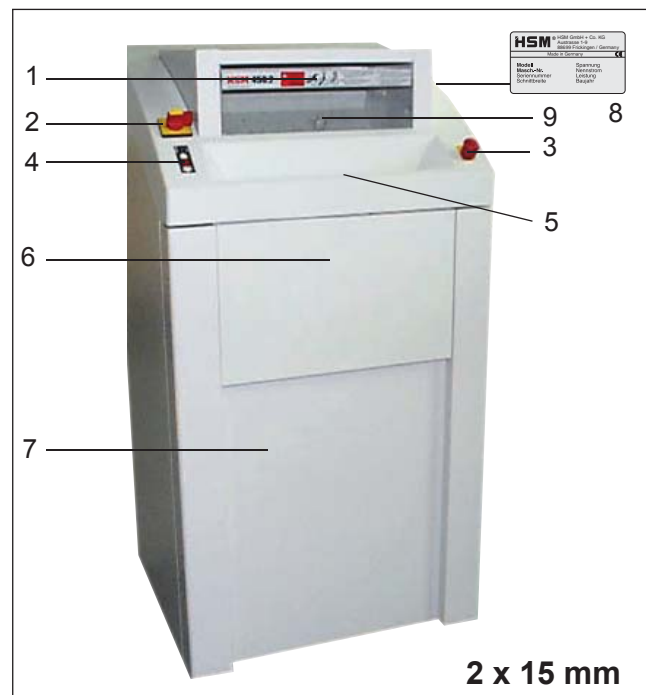
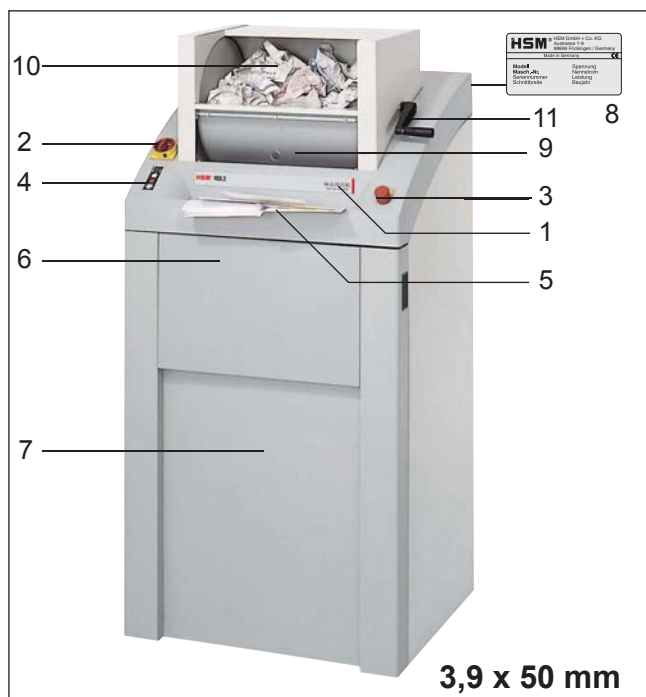

- 1 Bezpečnostní pokyny
- 2 Hlavní vypínač
- 3 Tlačítko nouzového vypínání
- 4 Fóliová klávesnice
- 5 Plnicí buben
- 6 Páka bubnu
- 7 Klapka trychtýře
- 8 Vyklopitelná police
- 9 Dveře
- 10 Otvor pro vkládání papíru
- 11 Typový štítek

Fóliová klávesnice



Zapínací tlačítko

Skartovací stroj se zapíná. Řezací mechanika běží ve směru zatahování.



Tlačítko Stop

Řezací mechanika stojí. Skartovací stroj v pohotovosti.



Reverzační tlačítko

Řezací mechanika běží nazpět.



Provozní pohotovost

zelená světelná dioda



Pytel na řezanku plný

červená světelná dioda



Zaseknutí papíru nebo přetížení

červená světelná dioda



Dvířka nebo klapka násypky otevřeny

červená světelná dioda

Hlavní vypínač



Otočením o 90° ve směru pohybu hodinových ručiček se skartovací stroj zapíná.

V poloze 0 lze hlavní vypínač zajistit visacím zámekem.

Tlačítko nouzového vypínání

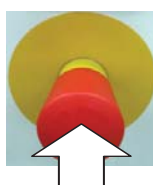

V případě nebezpečí ihned použijte nouzový vypínač! Tím vypnete skartovačku. Nouzový vypínač odblokujete otočením doleva.

4 Uvedení do provozu

Zapnutí skartovacího stroje



- Odblokujte nouzový vypínač otočením doleva.



- Hlavní vypínač otočte do polohy „I“.



- Návěst na řídicím panelu svítí zeleně.
- Skartovací stroj je připraven k provozu (Standby).

Poznámka

Na čelních dvířkách a na klapce násyvky jsou umístěny bezpečnostní vypínače. Skartovač lze zapnout pouze za předpokladu, že jsou zavřeny dveře a revizní klapka.

Poznámka



Skartovací stroj lze spustit také stisknutím zelené šipkové klávesy:

- **Krátké stisknutí klávesy:**

Řezací mechanika se spustí Automatické Stop cca 3 s po vtažení posledního listu papíru nebo manuálně stisknutím klávesy Stop.



- **Klávesu podržet stisknutou déle než 2 s:**

Trvalý provoz bez funkce světelné závory

Řezací mechanika běží, dokud nebude vypnuta stisknutím klávesy Stop.

Skartace hladkého papíru a stohů papírů

Poznámka

Polici lze vyklopit nahoru a na ní lze odkládat papírové stohy nebo seznamy.



- Do otvoru na vkládání papíru vložte papír (max. počet listů viz "Technické údaje").

- Skartovací postup se zahájí pomocí fotobuňky.
- Ca. 3 s po vtažení posledního listu papíru se řezací mechanika automaticky vypne a přechází do pohotovostního režimu. (standby)

3,9 x 50 mm:

Skartace zmačkaného papíru



- Otočte páku bubnu směrem dopředu a naplňte buben zmačkaným papírem.



- Stiskněte zelenou šipkovou klávesu.

Po zatažení páky zpět je papír vtažen do řezné mechaniky a dojde ke skartaci.

Skartace disků USB

Vložte disk USB do střední části vstupního otvoru ke skartaci papíru.

Vypnutí skartovacího stroje



- Hlavní vypínač otočte do polohy „0“. V této poloze lze vypínač zajistit visacím zámkem.

5 Odstraňování poruch

Nahromadění papíru

Bylo přivedeno příliš velké množství papíru najednou.



- Skartovací stroj zablokován.
- Svítí červená LED na fóliové klávesnici.
- Motor se automaticky přepne a běží několik vteřin v opačném směru.

Pozor! Neaktivujte klávesy „Vpřed“ - „Zpět“ střídavě, když chcete zrušit blokování. Skartovací stroj se tím poškodí.



UPOZORNĚNÍ!

K pořezání nožními válci může dojít i za jejich klidu. Nesahat do řezací mechaniky!

- Papír vytáhnout z otvoru na vkládání papíru

Pokud materiál nebyl vyhozen úplně:

- Opět zavřete klapku násypky..
- Stisknout čárkovanou šipkovou klávesu.
- Zpětný běh řezací mechaniky.
- Vyjmutí papíru.
- Papírový stoh rozpúlit a poloviční množství vkládat za sebou.



Přehřátí elektromotoru



- Svítí červená LED na fóliové klávesnici.
- Skartovací stroj se automaticky vypíná.
- Skartovací stroj nechat cca. 15 - 20 min. ochladit.

Dvířka nebo klapka násypky otevřeny



- Svítí červená LED na fóliové klávesnici.
- Skartovací stroj se automaticky vypíná.
- Zavřete dveře a klapku trychtýře.

Poznámka

Pokud otevřete dvířka za chodu řezacího nástroje, musíte po uzavření dvířek skartovačku restartovat stisknutím zeleného tlačítka pro spuštění.

Pytel naplněn řezankou



- Svítí červená LED na fóliové klávesnici.
- Skartovací stroj se automaticky vypíná.

Poznámka

Reverzace řezací mechaniky (klávesa „Zpět“) je možná i s plnou odpadní nádobou.

- Vyměnit pytel.

Pozor! *Pytel naplněný řezankou bezpodmínečně vyprázdnit, poněvadž se po několikanásobném stlačení mohou vyskytnout funkční poruchy řezací mechaniky.*

6 Čištění a údržba

Vypněte skartovací stroj a zástrčku odpojte od sítě. Pro čištění používejte pouze měkký hadr a mírný mýdlový roztok. Do přístroje přitom nesmí vniknout voda.



Pokud dochází ke snižování řezného výkonu, zvyšování hlučnosti nebo po každém vysypání nádoby na odřezky ošetřete řezací nástroj olejem:

- Na řezné bloky nastříkejte speciální olej po celé šířce skrz otvor na přívod papíru.



- Řezací mechaniku nechat bez přívodu papíru několikrát proběhnout vpřed a zpět.

► Papírový prach a částice se uvolní.

7 Objem dodávky

- Stroj je kompletně propojen a připraven pro rychlou montáž, zabalen ve fólii na nevratné paletě a chráněn dřevěným bedněním
- 5 pytlů na řezanku
- 1 láhev speciálního oleje na řezný blok
- Návod k obsluze

Výstroj

- Pytel na řezanku, obj. čís. 1.452.995.000
- Speciálního oleje na řezný blok (250 ml) obj. čís. 1.235.997.401

8 Technické údaje

Typ řezu	řez na částice	
Velikost řezu (mm)	3,9 x 50	2 x 15
Stupeň bezpečnost DIN 32757 – 1	3	4
Řezný výkon (listů), DIN A4	70 g/m ² 80 g/m ²	80 - 85 65 - 70
Rychlost řezu	218 mm/s	
Pracovní šířka	443 mm	
Hmotnost	220 kg	
Objem pytle na řezanku	290 l	
Emise hluku (běh naprázdno/plné zatížení)	58 dB(A) / 70-75 dB(A)	
Rozměry Š x H x V (mm)	750 x 665 x 1590	750 x 665 x 1460
Výkon při max. počtu listů	3 kW	2,2 kW
Napájení Zajištění přívodního kabelu (setrvačné)	3 x 400 V, 50 Hz 3 x 16 A	3 x 400 V, 50 Hz 3 x 10 A
Napájení Zajištění přívodního kabelu (setrvačné)	3 x 200 - 220 V, 60 Hz 3 x 25 A	3 x 200 - 220 V, 60 Hz 3 x 20 A

Prohlášení o shodě se směrnicemi ES

Výrobce **HSM GmbH + Co. KG**, Austrasse 1 - 9, D-88699 Frickingen tímto prohlašuje, že uvedený stroj Skartovačka **HSM 450.2**

odpovídá z hlediska své koncepce a konstrukce v námi prodávaném provedení základním požadavkům na bezpečnost a zdraví v souladu s níže uvedenými směrnicemi ES:

Směrnice o strojích a zařízeních 2006/42/ES

Směrnice o elektromagnetické kompatibilitě 2004/108/ES

Použité normy a technické specifikace:

- EN 394:1993 + A1:2008
- EN 12100-1:2003 + A1:2009
- EN 55014-1:2006
- EN 61000-3-2:2006
- EN 61000-3-3:1995 + A1:2001 + A2:2005
- EN 62061:2005
- EN 12100-2:2003 + A1:2009
- EN 55014-2:1997 + A1:2001
- EN 60950-1:2006

Osoba odpovědná k sestavení technické dokumentace:

Rolf Gasteier, HSM GmbH + Co. KG

Frackingen, 11.02.2010

Rolf Gasteier - Technický vedoucí

Kontrolu shody typu stroje s požadavky směrnice ES provedl:

Odborný výbor pro správu, kontrolu a certifikaci, správní a profesní svaz c/o Verwaltungs-Berufsgenossenschaft, Deelbögenkamp 4, D-22297 Hamburg.

Tato zkušebna je příslušným místem ve smyslu směrnic ES.

1 Správne použitie, zodpovednosť za nedostatky

Skartovačka je určená výlučne na skartovanie papiera a malého množstva kreditných kariet, CD, USB-kľúče a 3,5" diskiet zákazníka. Robustný rezací mechanizmus je odolný proti zošívacím a kancelárskym sponkám.

Záručná doba skartovacieho zariadenia je 1 rok. Záručná doba pri používaní zariadenia počas viacerých zmien je 6 mesiacov.

Opotrebenie, poškodenia v dôsledku neodborného zaobchádzania, prirodzené opotrebenie popr. zásahy z tretej strany nie sú zahrnuté do zodpovednosti za nedostatky.

2 Bezpečnostné pokyny

- Pred uvedením skartovačky do prevádzky si prečítajte návod na použitie a odložte ho pre neskoršie použitie.
- Dodržiavajte všetky bezpečnostné pokyny, uvedené na skartovačke!



Nebezpečenstvo úrazu!

Nikdy nesiahajte do štrbiny otvoru na prívod papiera.

Nebezpečenstvo úrazu vtiahnutím!

Dlhé vlasy, voľné časti odevu, viazanky, šály, náhrdelníky a retiazkové náramky atď. udržiavajte v bezpečnej vzdialenosti od otvoru na vkladanie papiera. Neskartujte materiál, ktorý je náchylný ku tvorbe slučiek, napr. stuhy, motúzy, umelohmotné fólie atď.



Nebezpečenstvo poranenia úlomkami!

Pri skartovaní tvrdých kreditných kariet, CD alebo diskiet používajte ochranné okuliare.

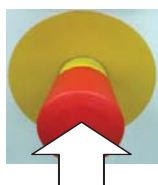

V prípade nebezpečenstva stlačte okamžite tlačidlo núdzového vypnutia! Skartovacie zariadenie sa vypne.



Skartovačku inštalujte mimo dosahu detí. Stroj nechajte bežať len v prítomnosti osoby, ktorá ho obsluhuje.

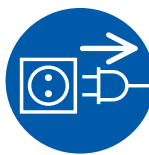

V prípade poškodenia alebo nesprávnej funkcie skartovačky, ako aj pred zmenou miesta jej uloženia alebo čistením, skartovačku vypnite a vyťahnite zástrčku zo zásuvky.



Servisné práce smie robiť len zákaznícky servis HSM a servisní technici našich zmluvných partnerov.

- Zabezpečte, aby sa sieťová zástrčka dala ľahko dosiahnuť.
- Pred zastrčením zástrčky do sieťovej zásuvky skontrolujte, či sa napätie a frekvencia vašej el. siete zhodujú s údajmi na typovom štítku stroja.
- Dbajte, aby sa do skartovačky nedostali žiadne kvapaliny.
- Skartovačka sa nesmie inštalovať v blízkosti vyhrievacích telies alebo iných zdrojov tepla. Vetracie štrbiny musia byť voľné a musí sa dodržať vzdialenosť od steny alebo nábytku min. 5 cm.

3 Přehled

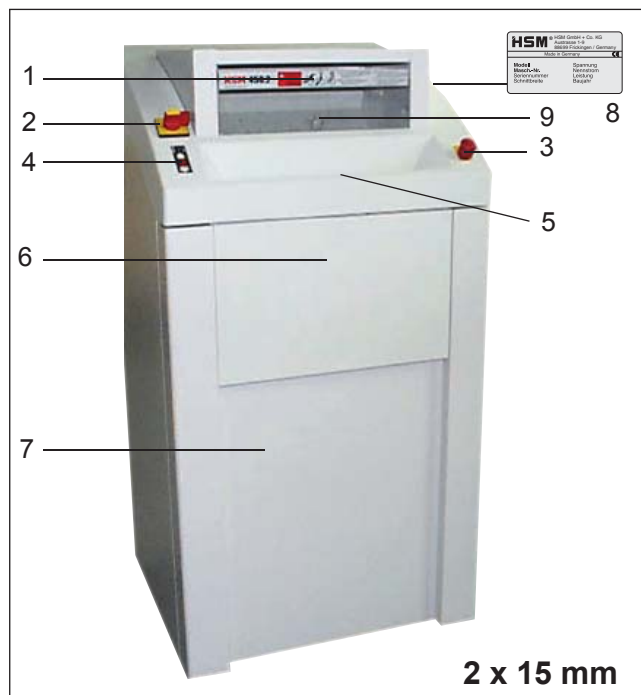
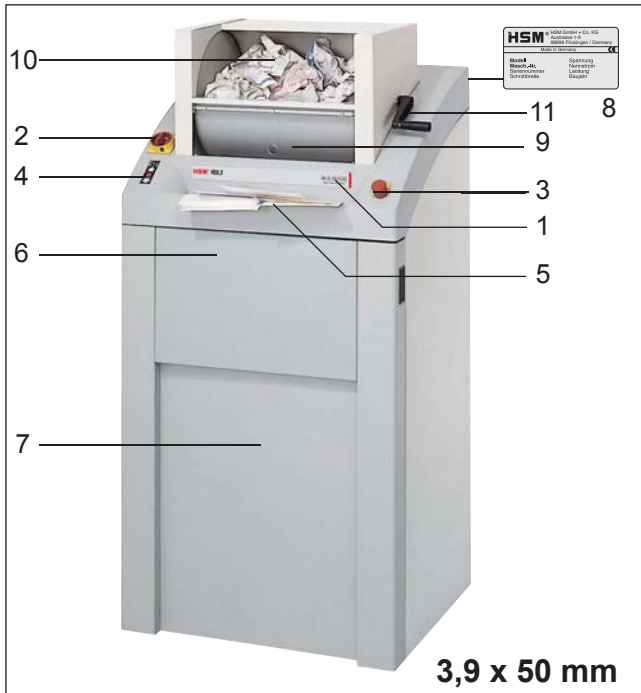

- 1 Bezpečnostné pokyny
- 2 Hlavný spínač
- 3 Tlačidlo núdzového vypnutia
- 4 Membránová klávesnica
- 5 Plniaci bubon
- 6 Páka bubna
- 7 Klapka na príjme
- 8 Výklopná priehradka
- 9 Dvierka
- 10 Otvor prívodu papiera
- 11 Typový štítok

Indikačné a ovládacie prvky na membránovej klávesnici

**Tlačidlo zapnutia**

Skartovačka sa zapne.
Rezací mechanizmus beží v smere
prísunu materiálu.

**Tlačidlo Stop**

Rezací mechanizmus sa zastaví.
Skartovačka v pohotovosti

**Reverzné tlačidlo**

Rezací mechanizmus ide späť.

**Skartovačka je pripravená na prevádzku.**

zelená svetelná dióda

**Nádoba na odrezky plná**

červená svetelná dióda

**Zahlienie papierom / Motor preťažený**

červená svetelná dióda

**Dvere alebo revízna klapka otvorená**

červená svetelná dióda

Hlavný spínač



Skartovacie zariadenie
zapnete 90° otočením v smere
hodinových ručičiek.

Pri nastavení 0 sa môže
hlavný spínač zaistiť pomocou
visiaceho zámku.

Núdzové vypnutie

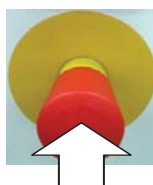

V prípade nebezpečenstva stlačte
okamžite tlačidlo núdzového vyp-
nutia! Skartovacie zariadenie sa
vypne. Tlačidlo núdzového vypnu-
tia sa odblokuje otočením doľava.

4 Obsluha

Zapnutie skartátora



- Tlačidlo núdzového vypnutia odblokujte tak, že ho otočíte doľava.



- Otočte hlavný spínač do polohy „I“.



- Kazovateľ na ovládacom paneli svieti.
- Skartovačka je pripravená na prevádzku.

Upozornenie

Na predných dverách a lievikovom uzávere sa nachádza bezpečnostný spínač. Prístroj sa dá zapnúť len vtedy, keď sú dvierka a klapka zatvorené.

Upozornenie



Skartovačku možno spustiť aj stlačením zeleného tlačidla so šípkou:

- **Krátke stlačenie tlačidla:** rezací mechanizmus sa spustí. Automatické zastavenie po cca 3 s po poslednom vstupe papiera alebo manuálne zastavenie stlačením tlačidla Stop.
- **Stlačenie tlačidla dlhšie ako 2 s:** Trvalá prevádzka bez funkcie svetelnej závery. Rezací mechanizmus beží dovtedy, kým sa nezastaví stlačením tlačidla Stop.



Posekanie stohu hladkého papiera a listov

Upozornenie

Priehradka sa môže vyklopiť na prijatie stohu papiera alebo listov.



- Maximálny počet listov vid' „Technické údaje“.
- Svetelná závera automaticky spustí rezací mechanizmus.
- Papier sa vŕaha do rezacieho zariadenia a skartuje sa.
- Ca 3 s potom, čo je otvor na prísun papiera opäť voľný, sa skartovačka automaticky vypne a uvedie sa do stavu prevádzkovej pohotovosti.

3,9 x 50 mm:

Rozdrvenie pokrčeného papiera



- Páku bubna otočte dopredu a bubon naplňte pokrčeným papierom



- Stlačte zelené tlačidlo so šípkou.

Posunutím páčky do pôvodnej polohy sa papier zahodí do sekacej jednotky a zlikviduje.

Likvidácia USB-kľúčov

Vkladajte USB-kľúče do stredu prívodu papiera.

Vypnutie skartátora



- Vypnite hlavný spínač do polohy „0“. V tejto polohe môžete spínač zaistiť pomocou visiaceho zámku.

5 Odstraňovanie porúch

Zahltenie papierom

Vložili ste priveľa papiera naraz.

- Skartovačka zablokovaná.
- Červená LED dióda na membránovej klávesnici bliká.
- Motor sa automaticky prepne a niekoľko sekúnd beží spätným chodom.



Pozor! Tlačidlo zapnutia a reverzné tlačidlo neaktivujte striedavo, aby ste odstránili zablokovanie. Rezacie zariadenie sa tak môže poškodiť.



UPOZORNENIE!

Aj počas zastavenia stroja sa možno porezať na nožových valcoch. Nikdy nesiahajte do rezacieho mechanizmu!

- Otvorte lieviový uzáver a vyberte papier.

Ak nevyšiel celý materiál:

- Lieviový uzáver opätovne zatvorte.
- Stlačte reverzné tlačidlo.
- Rezací mechanizmus ide späť.
- Vyberte papier.
- Pripravte polovičné množstvo papiera.
- Vkladajte postupne polovičné množstvo papiera.



Elektromotor prehriaty



- Červená LED dióda svieti.
- Skartovačka sa vypne.
- Skartovačku nechajte cca 15 - 20 min. vychladnúť.

Otvorené predné dvierka alebo lieviový uzáver



- Červená LED dióda svieti.
- Skartovačka sa vypne.
- Zatvorte dvierka a klapku na príjme.

Poznámka

Ak sa dvierka otvoria počas chodu rezacieho mechanizmu, musí sa skartovačka po zatvorení dvierok opäť spustiť stlačením zeleného tlačidla zapnutia.

Nádoba na odrezky plná



- Červená LED dióda svieti.
- Skartovačka sa vypne.

Poznámka

Spätný chod rezacieho mechanizmu je možný aj vtedy, keď je zásobník materiálu plný.

- Vymeňte odpadové vrečko.

Pozor! Vyprázdňte plnú nádobu na odrezky, lebo sa pri viacnásobnom stlačení môže poškodiť rezacie zariadenie.

6 Čistenie a údržba

Vypnite skartátor a zástrčku odpojte od siete. Na čistenie používajte iba mäkkú handru a slabý mydlový roztok. Pritom nesmie do prístroja vniknúť žiadna voda.



V prípade slabšieho výkonu rezania, zvýšenej hlučnosti alebo po každom vyprázdnení zásobníka materiálu naolejujte rezací mechanizmus:

- Nadvihnite klapku na hornej strane prístroja a nastriekajte špeciálny olej do rezacej jednotky na nožové valce rezacieho mechanizmu.



- Rezací mechanizmus nechajte bežať dopredu a dozadu bez prívodu papiera.

► Papierový prach a častice sa uvoľnia.

7 Obsah dodávky

- Skartovacie zariadenie nazáver zabalte pripravené na pripojenie do fólie, stroj dajte na europaletu a priviažte baliacimi pásmi
- 5 odpadových vreciek
- 1 fľaša špeciálneho oleja do reznej jednotky
- návod na používanie

Príslušenstvo:

- odpadové vrečko, obj. č. 1.452.995.000
- špeciálny olej do reznej jednotky (250 ml) obj. č. 1.235.997.403

8 Technické údaje

Typ rezu	rez na častice	
Dĺžka rezu (mm)	3,9 x 50	2 x 15
Stupeň utajenia DIN 32757 – 1	3	4
Výkon rezu (listov) DIN A4	70 g/m ² 80 g/m ²	35 - 40 28 - 32
Rezacia rýchlosť	218 mm/s	
Pracovná šírka	443 mm	
Hmotnosť	220 kg	
Objem odpadovej nádoby	290 l	
Emisia hluku (Chod naprázdno / pri zaťažení)	58 dB(A) / 70-75 dB(A)	
Rozmery š x v x h (mm)	750 x 665 x 1590	750 x 665 x 1460
Výkon max	3 kW	2,2 kW
Napájanie Zaistenie prívodu (pomaly)	3 x 400 V, 50 Hz 3 x 16 A	3 x 400 V, 50 Hz 3 x 10 A
Napájanie Zaistenie prívodu (pomaly)	3 x 200 - 220 V, 60 Hz 3 x 25 A	3 x 200 - 220 V, 60 Hz 3 x 20 A

Prehlásenie o zhode so smernicami ES

Výrobca **HSM GmbH + Co. KG**, Austrasse 1 - 9, D-88699 Frickingen týmto prehlasuje, že v ďalšom texte popísaný stroj skartovacie zariadenie **HSM 450.2**

na základe svojej koncepcie a konštrukcie, v prevedení, ktoré sme uviedli na trh, spĺňa základné bezpečnostné predpisy a požiadavky na ochranu zdravia podľa následne uvedených smerníc ES:

Smernica o strojoch 2006 / 42 / ES

Smernica o elektromagnetickej znášateľnosti 2004 / 108 / ES

Použité normy a technické špecifikácie:

- EN 394:1993 + A1:2008
- EN 12100-1:2003 + A1:2009
- EN 55014-1:2006
- EN 61000-3-2:2006
- EN 61000-3-3:1995 + A1:2001 + A2:2005
- EN 62061:2005
- EN 12100-2:2003 + A1:2009
- EN 55014-2:1997 + A1:2001
- EN 60950-1:2006

Splnomocnený pre zostavenie technických podkladov:

Rolf Gasteier, HSM GmbH + Co. KG

Frickingen, 11.02.2010

Rolf Gasteier - technický vedúci

Kontrolu zhody typu stroja s požiadavkami smernice ES vykonal:

Odborná komisia pre správu, skúšobné a certifikačné miesto, c/o Verwaltungs-Berufsgenossenschaft, Deelbögenkamp 4, D-22297 Hamburg.

Táto skúšobňa je príslušným miestom v zmysle smerníc ES.

1 Sihipärane kasutamine, garantii

Paberipurusti on mõeldud üksnes paberi ning väikestes kogustes kliendi- ja krediitkaartide, CD-de, USB-mälupulgad ja 3,5" diskettide purustamiseks. Tugev lõikemehhanism on vastupidav klammerdaja- ja kirjaklambrate suhtes.

Paberipurustaja garantiiaeg on 1 aasta. Kasutades paberipurustajat mitme vahetusega töös, kehtib garantiiaeg 6 kuud.

Kulumine, mitteasjakohasest käsitsemisest tekkinud kahju või kolmandate isikute poolt tehtud muudatused ei kuulu garantii alla.



Hoidke paberipurustajat lastele kättesaamatus kohas. Ärge lahku-ge masina juurest selle töötamise ajal.

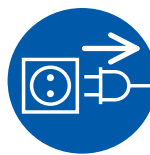

Rikke või nõuetele mittevastava töötamise korral, samuti enne kohavahetust või puhastamist, lülitage paberipurustaja välja ning eemaldage pistik vooluvõrgust.



Hooldusteenuseid võivad läbi viia vaid HSM-i klienditeenindus ning meie lepingupartnerite hooldustehnikud.

- Hoolitsege selle eest, et võrgupistikule oleks kerge juurde pääseda.
- Veenduge enne pistiku sisestamist, et vooluvõrgu pinge ja sagedus ühtiksid andmetega seadme tüübisildil.
- Jälgige, et paberipurustajasse ei satuks vett.
- Paberipurustajat ei tohi asetada radiaatori või mõne muu soojusallika lähedusse. Ohutusavad peavad olema vabad ning seinast ja mööblist vähemalt 5 cm kaugusel.

2 Ohutusjuhised

- Enne paberipurustaja kasutamist lugege palun läbi kasutusjuhend ning säilitage see hilisemaks kasutamiseks.
- Pidage silmas kõiki paberipurustajale paigutatud ohutusjuhiseid!



Vigastusoht!

Ärge pange kätt mitte kunagi paberilõikeavasse.



Vigastusoht sissetõmbamisel!

Hoidke lahtised juuksed, avar riietus, lipsud, sallid ning kaela- ja käeketid paberipurustaja lõikeavast eemal. Ärge purustage kergesti keerduvaid materjale, nagu nt paelu, nõõre, plastkilet.



Vigastusoht kildude tekkimisel!

Krediitkaartide või CD-de purustamisel kandke kaitseprille.

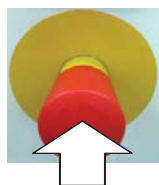

Ohu korral vajutada kohe häda-seiskamislülitit! Sellega lülitate paberihundi välja.

3 Ülevaade

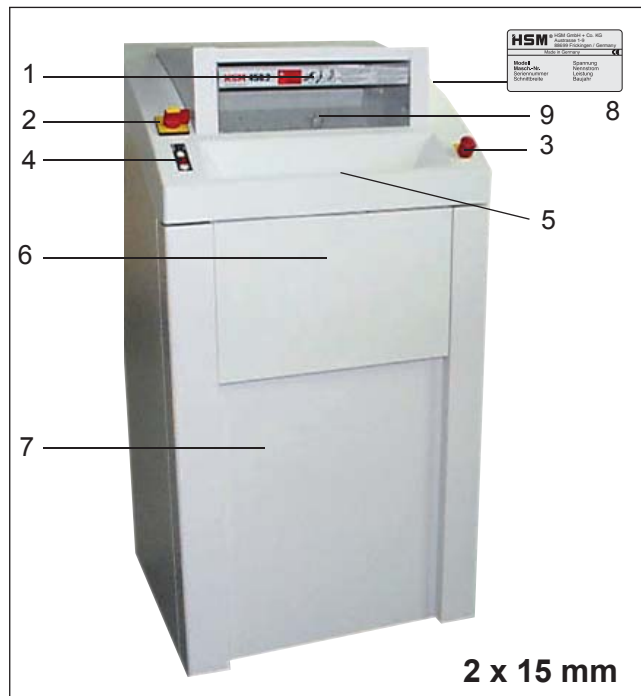
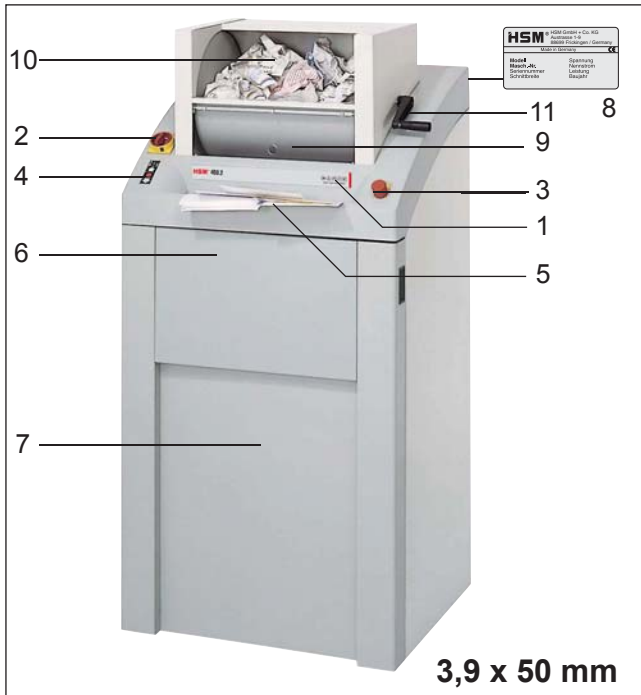

- 1 Ohutusjuhised
- 2 Pealüliti
- 3 Hädaabilüliti
- 4 Kileklahvistik
- 5 Täitetrummel
- 6 Trumlikang
- 7 Kolu klapp
- 8 Lahtiklapitav alus
- 9 Uks
- 10 Paberi lisamise ava
- 11 Tüübisilt

Näidu- ja käsitsuselemendid kileklahvistikul



Käivitusklahv

Paberipurusti lülitub sisse. Lõikemehhanism töötab suunaga sissepoole.



Stopklahv

Lõikemehhanism katkestab töö. Paberipurusti on kasutusvalmis



Tagasikäiguklahv

Lõikemehhanism töötab tagurpidi.



Paberipurustaja on töövalmis
roheline valgusdiod



Jäätmekast on täis
punane valgusdiod



Paberiummistus / Mootor on ülekoormatud
punane valgusdiod



Uks või kontrollklapp on avatud
punane valgusdiod

Pealüliti



Pöörates 90° kellaosuti suunas, lülitatakse paberipurustaja sisse. 0-asendis saab pealüliti kindlustada tabalukuga.

Hädaabi

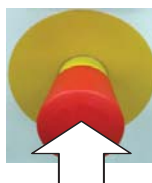

Ohu korral vajutada kohe häda-seiskamislüliti! Sellega lülitate paberihundi välja. Hädaseiskamislüliti keeramine vasakule vabastab blokeeringu.

4 Kasutamine

Paberipurustaja sisselülitamine



- Vabastage hädaseiskamislüliti blokeerimist, keerates seda vasakule.



- Keerake pealüliti asendisse „I”.



- Üttib juhtpaneelis asuv näit.
- Paberipurustaja on töövalmis.

Märkus

Esiuks ja seadme kolu klapp on varustatud turvalülitiga. Seadet on võimalik sisse lülitada vaid siis, kui üks ja klapp on suletud.

Libepaberi ja nimekirjahunnikute purustamine

Märkus

Alust on võimalik välja klappida, et purustada paberikuhjasid ja nimekirju.



- Pange purustatav paber masinasse. Lubatud lehtede arv on kirjas tehnilistes andmetes.
- Valgusbarjäär lülitab automaatselt sisse löikemehhanismi.
- Paber tõmmatakse löikemehhanismi ning purustatakse.

- Umbes 3 sekundit pärast viimase paberi purustamist lülitub paberipurustaja automaatselt välja ja jääb ooterežiimile.

USB-mälupulkade hävitamine

Sisestage USB-mälupulgad paberi sisestusava keskohta.hr.

Paberipurustaja väljalülitamine



- Keerake pealüliti asendisse „0”. Selles asendis saab pealüliti kindlustada tabalukuga.

Märkus

Paberipurustit on võimalik sisse lülitada ka rohelisele nooleklahvile vajutades:



- **Vajutage lühidalt klahvile:**

Löikemehhanism käivitub.

Automaatne katkestus u 3 sekundit pärast viimase paberi sisestamist või käsitsi stoppklahvi vajutamisel.



- **Vajutage klahvi pikemalt kui 2 sekundit:**

Pidevkäitus ilma valgusbarjääri-funktsioonita.

Löikemehhanism töötab seni, kuni see stoppklahvi vajutusega välja lülitatakse.

3,9 x 50 mm:

Kortsutatud paberi tükeldamine



- Keerake trumlikang ette ja täitke trummel: kortsus paberiga



- Vajutage rohelist nooleklahvi.

Kangi tagasi tõmbamisel kukub paber löikemehhanismi ja see hävitatakse.

5 Tõrgete kõrvaldamine

Paberiummistus

Olete korraga masinasse pannud liiga palju pabereid.



- Paberipurusti blokeeritud.
- Illeklahvistikul vilgub punane LED.
- Mootor lülitub automaatselt ümber ja töötab mõned sekundid tagurpidi.

Tähelepanu!

Blokeeringu kõrvaldamiseks ärge vajutage käivitusklahvi ja tagasikäiguklahvi vaheldumisi. See võib paberipurustajat kahjustada.



ETTEVAATUST!

Ka seisva nugadevaltsi katsumisel võib saada löikehaavu. Ärge puutuge löikemehhanismi!

- Avage tihendiklapp ja eemaldage paber.

Kui kogu paberit ei väljutatud:

- Sulgege tihendiklapp.
- Vajutage tagasikäiguklahvi.
- Lõikemehhanism töötab tagurpidi.
- Eemaldage paber.
- Poolitage paberipakk.
- Pange paberid üksteise järel purustajasse.



Elektrimootor on üle kuumenenud



- Põleb punane LED-tuli.
- Paberipurustaja lülitub välja
- Laske paberipurustil umbes 15 - 20 min jahtuda.

Esiava või tihendiklapp avatud



- Põleb punane LED-tuli.
- Paberipurustaja lülitub välja
- Sulgege uks ja kolu klapp.

Märkus

Kui uks avatakse löikemehhanismi töötamise ajal, tuleb paberipurusti pärast ukse sulgemist uuesti käivitada, vajutades rohelist käivitusklahvi.

Jäätmekast on täis



- Põleb punane LED-tuli.
- Paberipurustaja lülitub välja

Märkus

Lõikemehhanismi tagurpidi käitamine on võimalik ka täis jäätmekasti korral.

- Vahetage jäätmekott.

Tähelepanu!

Tühjendage jäätmekast viivitamata, sest mitmekordsel paberikuhja allasurumisel võib tekkida tõrkeid lõikemehhanismi töös.

6 Puhastus ja hooldus

Lülitage paberipurustaja välja ning eemaldage pistik vooluvõrgust. Paberipurustajat võib puhastada vaid pehme lapi ja õrna seebilahusega. Seejuures ei tohi vesi sattuda seadme sisemusse.



Õlitage lõikemehhanismi lõiketulemuse halvenemisel, müra tekkimisel ja iga kord pärast jäätmekasti tühendamist:

- Tõstke seadme ülaosas asuv klapp üles ja pritsige lõikemehhanismi nuga-devaltsile lõikeploki spetsiaalõli.



- Laske lõikemehhanismil paberit lisamata edasi-tagasi käia.



- Eralduvad paberitolm ja -osakesed.

7 Tarnekomplekt

- Paberipurustaja on ühendusvalmina paberisse pakitud ja masin vastavalt nõuetele pakkepaelaga kinni seotud
- 5 jäätmekotti
- 1 pudel lõikeploki spetsiaalõli
- Kasutusjuhend

Tarvikud

- Jäätmekott, tellimisnumber 1.452.995.000
- Lõikeploki spetsiaalõli (250 ml) tellimisnumber 1.235.997.403

8 Tehnilised andmed

Purustamisviis	Tükeldamine	
Purustatud tüki suurus (mm)	3,9 x 50	2 x 15
Turvatase DIN 32757 – 1	3	4
Purustamisjõudlus (leht) DIN A4	70 g/m ² 80 g/m ²	80 - 85 65 - 70
Purustamiskiirus	218 mm/s	
Lõikeava laius	443 mm	
Kaal	220 kg	
Jäätmekasti maht	290 l	
Müratase (tühikäigul / koormusel)	58 dB(A) / 70-75 dB(A)	
Mõõdud L x S x K (mm)	750 x 665 x 1590	750 x 665 x 1460
Võimsus maksimaalse lehtede arvu puhul	3 kW	2,2 kW
Elektriühendus Ühenduse kindlustamine (viivitusega)	3 x 400 V, 50 Hz 3 x 16 A	3 x 400 V, 50 Hz 3 x 10 A
Elektriühendus Ühenduse kindlustamine (viivitusega)	3 x 200 - 220 V, 60 Hz 3 x 25 A	3 x 200 - 220 V, 60 Hz 3 x 20 A

EL-i vastavussertifikaat

Tootja **HSM GmbH + Co. KG**, Austrasse 1 - 9, D-88699 Frickingen kinnitab käesolevaga, et meie järgnevalt kirjeldatud masina

paberipurustaja **HSM 450.2**

turule toodud mudeli kontseptsioon ja ehitus vastavad allpool loetletud asjaomastele EÜ direktiivide ohutus- ja tervise-nõuetele.

Masinadirektiiv 2006/42/EÜ

EMÜ direktiiv 2004/108/EÜ

Rakendatud normid ja tehnilised spetsifikatsioonid:

- EN 394:1993 + A1:2008
- EN 12100-1:2003 + A1:2009
- EN 55014-1:2006
- EN 61000-3-2:2006
- EN 61000-3-3:1995 + A1:2001 + A2:2005
- EN 62061:2005
- EN 12100-2:2003 + A1:2009
- EN 55014-2:1997 + A1:2001
- EN 60950-1:2006

Tehnilise toimiku kokku pannud volitatud esindaja:

Rolf Gasteier, HSM GmbH + Co. KG

Frickingen, 11.02.2010

Rolf Gasteier - tehniline juhataja

Masinatüübi vastavust EÜ direktiivi nõuetele on kontrollinud:

haldus-, kontrolli- ja sertifitseerimisasutuse erialakomisjon, mille aadress on Verwaltungs-Berufsgenossenschaft, Deelbögenkamp 4, D-22297 Hamburg.

See kontrollasutus on vastutav asutus EÜ direktiivist lähtuvalt.

1 Использование по назначению, гарантия

Машина для уничтожения деловых бумаг (далее – shredder) служит исключительно для уничтожения письменной документации, а также незначительных количеств клиентских и кредитных карточек, компакт-дисков, USB-накопители и флоппи-дискет. Надежный режущий механизм невосприимчив к скобкам и канцелярским скрепкам.

Гарантийный срок на shredder составляет 1 год. При использовании в многосменном режиме работы действует гарантийный срок в 6 месяцев. В гарантию не входят износ, ущерб, вызванный неправильным обращением, и вмешательства посторонних лиц.

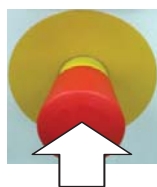

При опасности незамедлительно нажмите аварийный выключатель! Тем самым shredder выключается.



Shredder необходимо устанавливать в месте, недоступном для детей. Shredder использовать только под наблюдением обслуживающего персонала.

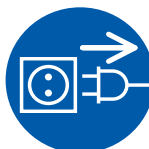

При повреждении или неправильной работе, а также перед сменой места использования или очисткой выключите shredder и вытащите штепсель из розетки.



Сервисные работы разрешается выполнять только службе технического обеспечения HSM или сервис-техникам наших авторизованных партнеров.

2 Указания по технике безопасности

- Перед вводом shreddera в эксплуатацию прочтите инструкцию по эксплуатации и храните ее для последующего использования.
- Соблюдайте все указания по технике безопасности, приведенные на самом shreddere!



Опасность травмирования!

Ни в коем случае не вводите в приемную щель руки.



Опасность травмирования из-за втягивания!

Не допускайте попадания длинных волос, свободной одежды, галстуков, платков, шейных и наручных цепочек в зону, расположенную в непосредственной близости от приемной щели.



Не уничтожайте материалы, склонные к образованию петель, например, ленты, шнуры, пластмассовую пленку и т. п.

Опасность травмирования осколками и бумажной стружкой!

При уничтожении кредитных карт, компакт-дисков или дискет надевайте защитные очки.

- Обеспечивайте легкий доступ к штепселю сетевого провода.
- Перед включением в сеть убедитесь в том, что ее напряжение и частота соответствуют данным, указанным на заводской табличке.
- Запрещается устанавливать shredder вблизи радиаторов отопления или других источников тепла. Для обеспечения достаточного охлаждения запрещается перекрывать вентиляционные прорези. Необходимо установить shredder на расстоянии не менее 5 см от стен или мебели.
- Предотвращайте попадание жидкости в shredder.

3 Общий вид

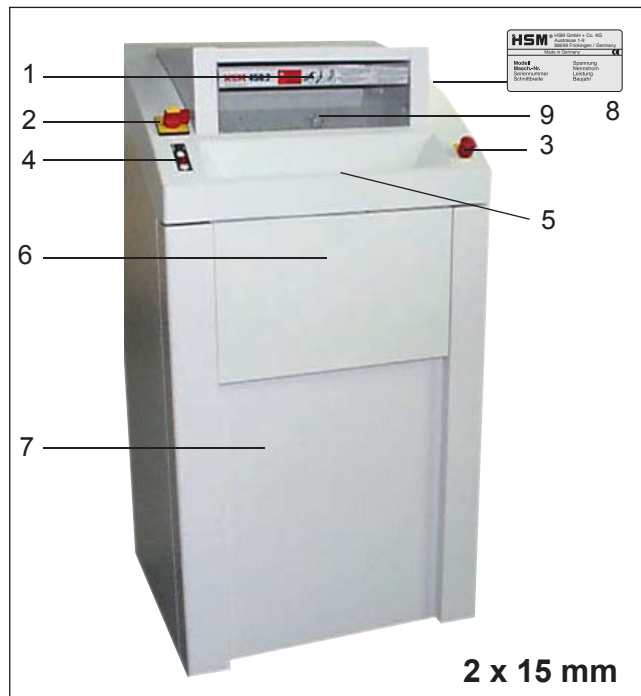
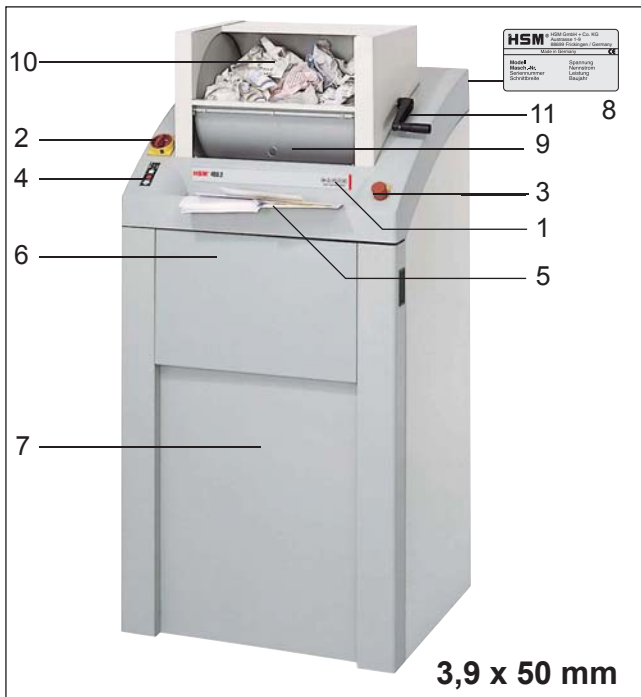

- 1 Указания по технике безопасности
- 2 Главный выключатель
- 3 Аварийный выключатель
- 4 Пленочно-контактная клавиатура
- 5 Загрузочный барабан
- 6 Рычаг барабана
- 7 Заслонка воронки
- 8 Откидная полка
- 9 Дверца
- 10 Приемная щель
- 11 Заводская табличка

Пленочно-контактная клавиатура



Кнопка включения
Шредер включается.
Режущий механизм работает в направлении втягивания.



Кнопка остановки
Режущий механизм останавливается.
Шредер в состоянии готовности.



Кнопка реверсирования
Режущий механизм работает в обратном направлении.



Готовность к работе
зеленый светодиод



Сборный мешок переполнен
красный светодиод



Затор бумаги или перегрузка
красный светодиод



Открыта дверца или крышка воронки
красный светодиод

Главный выключатель



Шредер включается поворотом на 90° по часовой стрелке.
В положении «0» главный выключатель может быть защищен навесным замком.

Аварийный выключатель

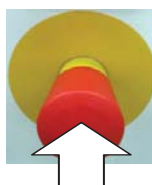

При опасности незамедлительно нажмите аварийный выключатель! Тем самым шредер выключается. Аварийный выключатель разблокируется вращением против часовой стрелки.

4 Управление

Включение шредера



- Разблокируйте аварийный выключатель, вращая его против часовой стрелки.



- Главный выключатель повернуть в положение «I».



- На панели управления горит индикатор.
- Шредер готов к работе.

Указание

На передней дверце и крышке воронки находятся предохранительные выключатели. Устройство может быть включено только в том случае, если дверца и смотровая заслонка закрыты.



Указание

Шредер может быть запущен также нажатием зеленой кнопки со стрелкой:

- **Коротко нажать кнопку:** Режущий механизм включается. Автоматическая остановка приблизительно через 3 с после последнего втягивания бумаги или вручную нажатием кнопки остановки.
- **Кнопку нажать более чем на 2 с:** Непрерывный режим без функции фотоэлемента. В этом случае режущий механизм работает до тех пор, пока не будет выключен кнопкой остановки.



Измельчение гладкой бумаги и стопов листов

Указание

Для укладки бумаги или листов полка может быть откинута.



- Бумагу вставить в приемную щель (максимально допустимое количество листов смотри «Технические данные»).

- Процесс измельчения запускается фотоэлементом.

➤ Приблизительно через 3 с после последнего втягивания бумаги режущий механизм автоматически выключается и переходит в режим готовности.

3,9 x 50 мм:

Измельчение мятой бумаги



- Повернуть рычаг барабана на себя и заполнить барабан смятой бумагой.



- Нажать зеленую кнопку со стрелкой.

При возврате рычага бумага сбрасывается в режущий механизм и уничтожается.

Уничтожение USB-накопителей

Введите USB-накопители в центр щели для бумаги.

Выключение шредера



- Главный выключатель повернуть в положение «0». В этом положении главный выключатель может быть защищен навесным замком.

5 Устранение неисправностей

Затор бумаги

Вы ввели слишком много бумаги одновременно.



- Шредер заблокирован.
- Горит красный светодиод на пленочно-контактной клавиатуре.
- Двигатель автоматически переключается и несколько секунд работает в обратном направлении.

Внимание!

В целях устранения затора не нажимать попеременно клавиши «Вперед» – «Назад». Это ведет к повреждению шредера.



ОСТОРОЖНО!

Ножевыми валиками можно порезаться даже в том случае, если находятся в неподвижном положении. Не вводить руки в режущий механизм!

- Вытащить бумагу из приемной щели.

Если не был вытолкнут весь материал:

- Закройте крышку воронки.
- Нажать клавишу с заштрихованной стрелкой.
- Режущий механизм вращается в обратном направлении.
- Вынуть бумагу.
- Стопку бумаги разделить на две части и вставить из одна за другой.



Перегрев электродвигателя



- На пленочно-контактной клавиатуре горит красный светодиод.
- Шредер автоматически выключается.
- Дать шредеру охладиться в течение 15-20 минут.

Открыта дверца и крышка воронки



- На пленочно-контактной клавиатуре горит красный светодиод.
- Шредер автоматически выключается.
- Закройте дверцу и крышку воронки.

Указание

Если во время работы режущего механизма открывается дверца, то после ее закрытия шредер необходимо запустить заново зеленой кнопкой включения.

Переполнен сборный мешок



- На пленочно-контактной клавиатуре горит красный светодиод.
- Шредер автоматически выключается.

Указание

Реверсирование режущего механизма (кнопка «Назад») возможно даже при полном резервуаре.

- Заменить сборный мешок.

Внимание!

Обязательно опорожнить наполненный сборный мешок, так как многократное сжатие может привести к повреждениям режущего механизма.

6 Очистка и техническое обслуживание

Выключите шредер и вытащите штепсель из розетки. Очистку разрешается выполнять только мягкой тканью, смоченной в водном растворе нейтрального моющего средства. При этом в прибор не должна попадать вода.



Смазывайте режущий механизм маслом при уменьшении производительности, возникновении шумов или после каждого опорожнения сборного резервуара:

- Поднять смотровую заслонку на верхней части агрегата и смазать ножевые валики режущего механизма специальным маслом.
 - Режущий механизм несколько раз повернуть вперед-назад, не подавая при этом бумагу. Бумажная пыль и частички удаляются.
- Бумажная пыль и частички удаляются.



7 Объем поставки

- Готовое к подключению устройство упаковано в пленку на одноразовом поддоне и защищено деревянными планками
- 5 сборных мешков
- 1 бутылка специального масла для режущего блока
- Инструкция по эксплуатации

Принадлежность:

- Мешок, арт. № 1.452.995.000
- Бутылка специального масла (250 мл) арт. № 1.235.997.403

8 Технические данные

Тип резки	Нарезка на частицы	
Ширина резки (мм)	3,9 x 50	2 x 15
Класс безопасности DIN 32757 – 1	3	4
Производительность (листов) DIN A4	70 г/м ² 80 г/м ²	80 - 85 65 - 70
Скорость резки	218 мм/с	
Рабочая ширина	443 мм	
Вес	220 кг	
Объем сборного резервуара	290 л	
Уровень шума (холостой ход/полная нагрузка)	58 дБ(А) / 70-75 дБ(А)	
Размеры Ш x В x Г (мм)	750 x 665 x 1590	750 x 665 x 1460
Потребляемая мощность при макс. количестве листов	3 кВт	2,2 кВт
Электропитание Защита предохранителями линии питания (инерционные)	3 x 400 В, 50 Гц 3 x 16 А	3 x 400 В, 50 Гц 3 x 10 А
Электропитание Защита предохранителями линии питания (инерционные)	3 x 200 - 220 В, 60 Гц 3 x 25 А	3 x 200 - 220 В, 60 Гц 3 x 20 А

Заявление о соответствии нормам ЕС

Изготовитель **HSM GmbH + Co. KG**, Austrasse 1 - 9, D-88699 Frickingen настоящим заявляет о том, что указанная ниже машина

Шредер **HSM 450.2**

на основании своей концепции и конструкции в выведенном нами на рынок исполнении соответствует основным требованиям к технике безопасности и охране здоровья приведенных ниже директив ЕС:

Директива по машинному оборудованию 2006 / 42 / ЕС

Директива по электромагнитной совместимости 2004 / 108 / ЕС

Примененные стандарты и технические требования:

- EN 394:1993 + A1:2008
- EN 12100-1:2003 + A1:2009
- EN 55014-1:2006
- EN 61000-3-2:2006
- EN 61000-3-3:1995 + A1:2001 + A2:2005
- EN 62061:2005
- EN 12100-2:2003 + A1:2009
- EN 55014-2:1997 + A1:2001
- EN 60950-1:2006

Ответственный за составление технической документации: Rolf Gasteier, HSM GmbH + Co. KG

Frickingen, 11.02.2010

Rolf Gasteier - технический руководитель

Испытания устройства на соответствие требованиям Директивы ЕС для машин произведены: Fachausschuss Verwaltung, Prüf- und Zertifizierungsstelle, c/o Verwaltungs-Berufsgenossenschaft, Deelbögenkamp 4, D-22297 Hamburg.

Этот контролирующий орган является компетентной инстанцией в смысле директив ЕС.

1 Uporaba v skladu z določili, garancija

Uničevalec dokumentov je namenjen izključno uničevanju papirja, kakor tudi manjših količin osebnih in kreditnih kartic, CD-plošč, USB ključi in 3,5"-disket. Robustni rezalni mehanizem je neobčutljiv na priponke in pisarniške sponke.

Garancijsko obdobje naprave za uničevanje dokumentov znaša 1 let. Pri uporabi z večslojnim obratovanjem velja garancijsko obdobje 6 mesecev. Obrabo, poškodbe zaradi nepravilne uporabe, naravno obrabo oz. poseg tretje osebe se ne upošteva kot pogoj za garancijo.

2 Varnostna opozorila

- Pred prvim vklopom uničevalca dokumentov temeljito preberite „Navodilo za uporabo“ in ga shranite za kasnejšo uporabo.
- Upošteвайте vsa varnostna opozorila, ki so na uničevalcu dokumentov!



Nevarnost poškodb!

Nikoli ne posegajte v odprtino za dovajanje papirja.

Nevarnost poškodbe zaradi povleka v napravo!

Ne približujte se odprtini za papir z dolgimi lasmi, ohlapno obleko, kravatami, šali verižicami, zapestnicami itd. Ne uničujte materialov, ki so nagnjeni k temu, da se ovijajo, npr. trakove, vezalke, plastično folijo itd.

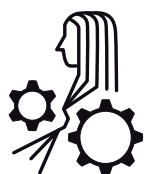

Poškodbe zaradi delcev!

Pri uničevanju kreditnih kartic, CD-plošč ali disket obvezno uporabljajte zaščitna očala.

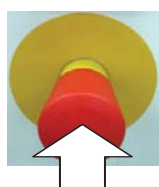

Ob nevarnosti takoj pritisnite tipko za zasilni izklop! Tako izklopite uničevalca dokumentov.



Uničevalec dokumentov namestite izven dosega otrok. Stroj sme delovati samo v prisotnosti enega izmed upravljalcev.

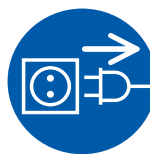

Izklopite uničevalec dokumentov in izvlecite omrežni vtičič v primeru poškodbe naprave, nepravilnega delovanja, kakor tudi pred premestitvijo ali čiščenjem.



Servisna dela na naprave sme izvajati samo HSM–servisna služba ali servisni tehnik našega zastopnika.

- Omrežni vtičič mora biti vedno lahko dostopen.
- Pred priklopom na omrežje preverite, če se napetost in frekvenca vašega omrežja ujema s podatki na tipski tablici naprave.
- V uničevalec dokumentov v nobenem primeru ne sme zaiti voda ali druge tekočine.
- Uničevalec dokumentov ne sme biti nameščen v bližini grelnih teles ali drugih izvorov toplote. Prezračevalne reže morajo biti vedno proste in naprava mora biti postavljena v razdalji min. 5 cm do stene ali pohištva.

3 Pregled

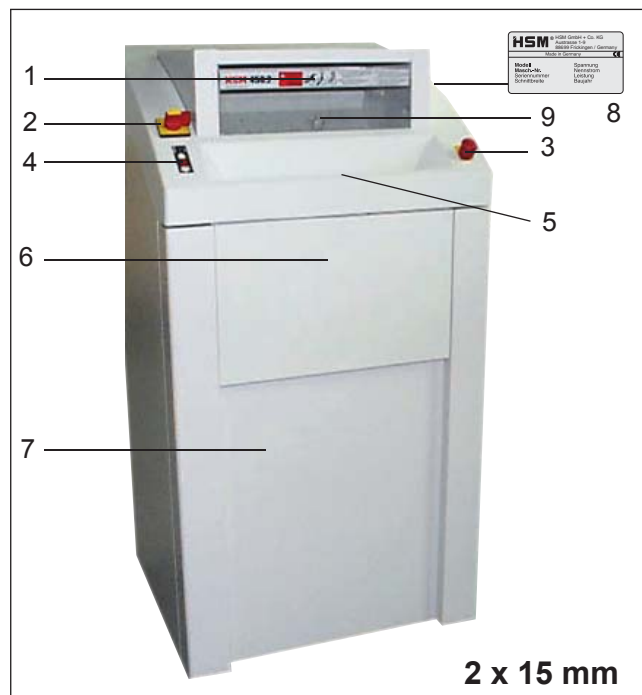
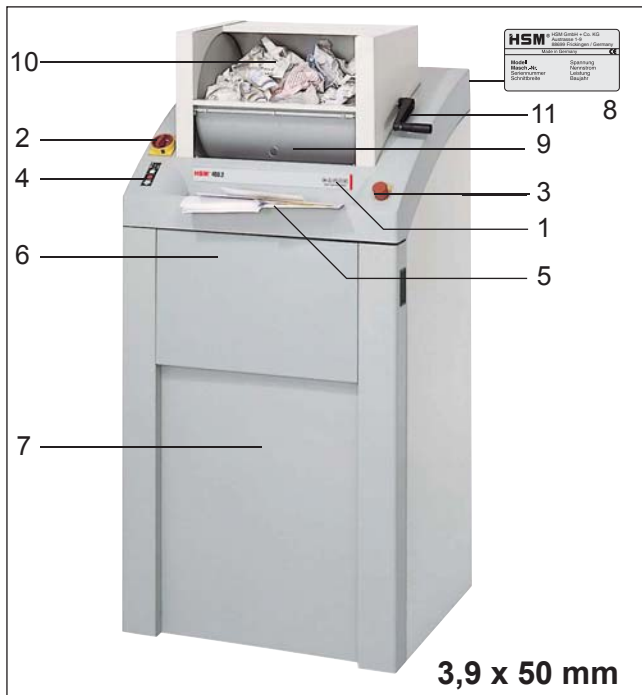

- 1 Varnostna opozorila
- 2 Glavno stikalo
- 3 Tipka za nujni izklop
- 4 Folijska tipkovnica
- 5 Polnilni boben
- 6 Ročica bobna
- 7 Pokrov lijaka
- 8 Zložljivo odložišče
- 9 Vrata
- 10 Odprtina za dovajanje papirja
- 11 Tipska tablica

Prikazovalni in upravljalni elementi na folijski tipkovnici

**Tipka za vklop**

Uničevalec dokumentov se vklopi. Rezalni mehanizem se vrti v smeri povleka.

**Tipka - stop**

Rezalni mehanizem se zaustavi. Uničevalec dokumentov je v pripravljenosti.

**Tipka za reverziranje**

Rezalni mehanizem se vrti vzvratno.

**Uničevalec dokumentov je pripravljen za delovanje**

Zelena svetleča dioda

**Sprejemna posoda rezanega papirja**

Rdeča svetleča dioda

**Zastoj papirja / Motor preobremenjen**

Rdeča svetleča dioda

**Odprta vrata ali revizijski pokrov**

Rdeča svetleča dioda

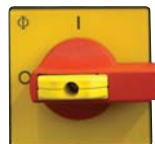
Glavno stikalo

Z 90°-obratom v smeri urinega kazalca se uničevalec dokumentov vklopi.

V 0-položaju je mogoče glavno stikalo zavarovati z žabico.

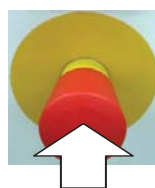
Nujni izklop

Ob nevarnosti takoj pritisnite tipko za zasilni izklop! Tako izklopite uničevalca dokumentov. Tipko za zasilni izklop sprostite z obratom v levo.

4 Upravljanje

Vklop uničevalca dokumentov



- Tipko za zasilni izklop sprostite tako, da jo zavrtite v levo.



- Zvrtite glavno stikalo na „I“.



- Sveti prikaz na upravljalni plošči.
- Uničevalec dokumentov je pripravljen za delovanje.

Napotek

Na sprednjih vratih in na pokrovu lijaka so nameščena varnostna stikala. Napravo je možno vklopiti, kadar so zaprta vrata in pokrov.

Napotek



Uničevalec dokumentov vklopite s pritiskom na zeleno tipko puščice:

- **Kratko pritisnite na tipko:**
Rezalni mehanizem se bo vklopil. Avtomatska zaustavitev po cca. 3 sekundah, po zadnjem povleku papirja, ali ročno s pritiskom na tipko stop.
- **Pridržite tipko za dalj kot 2 sekundi:**
Trajno delovanje brez funkcije fotocelice. Rezalni mehanizem bo deloval, dokler ga ne zaustavite s pritiskom na tipko stop.



Uničevanje gladkega papirja in skladanic seznamov.

Napotek

Odlagališče je mogoče dvigniti za sprejem skladanic papirja ali seznamov.



- Maksimalno število listov glej v poglavju „Tehnični podatki“.
- Svetlobna celica avtomatsko vklopi rezalni mehanizem.
- Naprava bo potegnila papir v rezalno napravo in ga uničila.
- Ca. 3 sekunde zatem,

ko je odprtina za dovod papirja ponovno prosta, se uničevalec dokumentov izklopi in preklopi v stanje pripravljenosti.

3,9 x 50 mm:

Uničevanje narebričenega papirja



- Zavrtite ročico bobna naprej in boben napolnite z narebričenim papirjem.



- Pritisnite na zeleno tipko puščice.

Z obrnitvijo ročice nazaj se papir odvrže v rezila in uniči.

Uničevanje USB ključev

USB ključke vstavite v sredino dodajalnika za papir.

Izklop uničevalca dokumentov



- Zvrtite glavno stikalo na „0“
V tem položaju je mogoče stikalo zavarovati z žabico.

5 Odstranjevanje motenj

Zastoj papirja

Dovajate preveč papirja na enkrat.



- Blokiranje uničevalca dokumentov.
- Utripa rdeča LED na folijski tipkovnici.
- Motor se samodejno vklopi in deluje nekaj sekund v vzratni smeri.

Pozor! Ne pritiskajte izmenično na tipko za vklop in reverziranje, da bi odstranili blokado. Na ta način lahko poškodujete rezalno napravo.



PREVIDNOST!

Tudi v stanju mirovanja stroja se lahko urežete in poškodujete na rezalnem valju. Nikoli ne prijemajte rezalnega mehanizma!

- Odprite pokrov lijaka in odstranite papir.

Če se ni iztisnil celotni material, potem:

- Ponovno zaprite pokrov lijaka.
- Pritisnite na tipko za reverziranje.
- Rezalni mehanizem se vrti vzratno.
 - Odstranite papir.
 - Prepolovite količino papirja.
 - Zaporedoma vložite papir.



Pregrevanje elektromotorja



- Sveti rdeča LED.
- Uničevalec dokumentov se izklopi.
- Uničevalec dokumentov se naj ohlaja cca. 15 - 20 min.

Odprta prednja vrata ali pokrov lijaka



- Sveti rdeča LED.
- Uničevalec dokumentov se izklopi.
 - Zaprite vrata in pokrov lijaka.

Opozorilo

Če med delovanjem naprave odprete pokrov, po ponovnem zaprtju pokrova lahko ponovno vklopite uničevalec dokumentov z zeleno vklopno tipko.

Sprejemna posoda rezanega papirja



- Sveti rdeča LED.
- Uničevalec dokumentov se izklopi.

Opozorilo

Reverziranje rezalnega mehanizma je možno tudi, ko je sprejemna posoda za razrezani materiala v celoti polna.

- Zamenjajte vrečko z razrezanim materialom in namestite novo vrečko.

Pozor! Brezpogojno izpraznite polno sprejemno posodo razrezanega papirja, ker bi se pri večkratnem pritiskanju lahko poškodovala rezalna naprava.

6 Čiščenje in vzdrževanje

Izklopite uničevalec dokumentov in izvlecite vtikač iz omrežja.

Čiščenje lahko izvajate samo z mehko krpo in blago milnico. Pri tem voda ne sme zaiti v napravo.



Naoljite rezalni mehanizem, če rezanje ni učinkovito, če se pojavi hrup ali po vsaki izpraznitvi posode za razrezane odpadke:

- Dvignite pokrov na zgornji strani naprave in brizgnite specialno olje za rezalni blok na rezilni valj rezalnega mehanizma.



- Rezalni mehanizem vklopite brez dovajanja papirja v smeri naprej in vzvratno.

► Papirni prah in delci se sprostijo.

7 Obseg dobave

- Uničevalec dokumentov je v celoti sestavljen in zapakiran v folijo, stroj je na evropaleti oblepljen z embalažnim trakom
- 5 vrečk za razrezani material
- 1 steklenička specialnega olja za rezalni blok
- Navodilo za uporabo

Oprema:

- Vrečke za razrezani material
Naroč. št. 1.452.995.000
- Specialno olje za rezalni blok (250 ml)
Naroč. št. 1.235.997.403

8 Tehnični podatki

Način rezanja	Rezanje kosov	
Velikost rezanja (mm)	3,9 x 50	2 x 15
Varnostna stopnja DIN 32757 – 1	3	4
Učinek rezanja (listov) DIN A4	70 g/m ² 80 g/m ²	80 - 85 65 - 70
		35 - 40 28 - 32
Hitrost rezanja	218 mm/s	
Delovna širina	443 mm	
Teža	220 kg	
Prostornina sprejemne posode	290 l	
Emisija hrupa (Prosti tek / pod obremenitvijo)	58 dB(A) / 70-75 dB(A)	
Dimenzije DxŠxV (mm)	750 x 665 x 1590	750 x 665 x 1460
Moč maks.	3 kW	2,2 kW
Priključek Zavarovanje dovoda (inerten)	3 x 400 V, 50 Hz 3 x 16 A	3 x 400 V, 50 Hz 3 x 10 A
Priključek Zavarovanje dovoda (inerten)	3 x 200 - 220 V, 60 Hz 3 x 25 A	3 x 200 - 220 V, 60 Hz 3 x 20 A

ES-izjava o skladnosti

Proizvajalec **HSM GmbH + Co. KG**, Austrasse 1 - 9, D-88699 Frickingen s tem pojasnuje, da v nadaljevanju opisani stroj

uničevalec dokumentov **HSM 450.2**

na podlagi svoje zasnove in načina izdelave v izvedbi, ki smo jo dali v promet, ustreza temeljnim varnostnim in zdravstvenim zahtevam po v nadaljevanju opisanih direktivah ES:

Direktiva o strojih 2006 / 42 / ES

Direktiva o elektromagnetni združljivosti 2004 / 108 / ES

Navedene norme in tehnični podatki:

- EN 394:1993 + A1:2008
- EN 12100-1:2003 + A1:2009
- EN 55014-1:2006
- EN 61000-3-2:2006
- EN 61000-3-3:1995 + A1:2001 + A2:2005
- EN 62061:2005
- EN 12100-2:2003 + A1:2009
- EN 55014-2:1997 + A1:2001
- EN 60950-1:2006

Pooblaščen oseb za sestavo tehnične dokumentacije: Rolf Gasteier, HSM GmbH + Co. KG

Frackingen, 11.02.2010

Rolf Gasteier - tehnični vodja

Preizkus te vrste stroja glede skladnosti z ES-smernicami za stroje je izvedel:

strokovni odbor uprave za preizkušanje in izdajanje certifikata c/o Verwaltungs-Berufsgenossenschaft, Deelbögenkamp 4, D-22297 Hamburg.

To preizkusno mesto je pristojno mesto v smislu ES-smernica.

1 Rendeltetésszerű használat, garancia

Az iratmegsemmisítő kizárólag általános iratok, valamint kisebb mennyiségű ügyfél- és hitelkártya, CD, USB-memóriák és floppy-lemez megsemmisítésére szolgál. A robusztus aprítókészülék tűzógép- és gémkapcsokra érzéketlen.

Az iratmegsemmisítőre vonatkozó garanciaidő 1 év. Többműszakos üzemben történő használat esetén 6 hónapos garanciaidő érvényes. A kopásra ill. a szakszerűtlen kezelésselől valamint harmadik személyek általi beavatkozásokból eredő károsodásokra sem a jótállás, sem a garancia nem vonatkozik.

2 Biztonsági tudnivalók

- Az iratmegsemmisítő használatba vétele előtt olvassa el a kezelési útmutatót, és őrizze meg a későbbi használat érdekében.
- Vegye figyelembe az iratmegsemmisítőn található valamennyi biztonsági megjegyzést!



Sérülésveszély!

Soha ne nyúljon a papíradagoló nyílásának részébe.



Sérülésveszély behúzóadás által!

Ügyeljen arra, hogy hosszú haj, laza öltözék, nyakkendő, sál, nyak- és karlánc stb. ne kerüljön a papíradagoló nyílásának közelébe. Ne semmisítsen meg a készülékben hurkolódásra hajlamos anyagot, pl. szalagot, zsineget, műanyag fóliát stb.



Sérülésveszély szilánkok által!

Kemény hitelkártyák, CD-k vagy floppy megsemmisítésénél viseljen védőszemüveget.

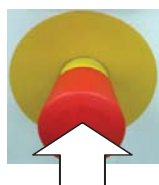

Veszély esetén azonnal nyomja meg a vész-ki gombot! Ezáltal az iratmegsemmisítő kikapcsol.



Az iratmegsemmisítőt úgy helyezze el, hogy gyerekek ne férjenek hozzá. Az iratmegsemmisítő csak egy kezelőszemély jelenlétében legyen bekapcsolva.

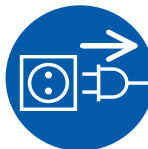

Kapcsolja ki az iratmegsemmisítőt károsodás vagy nem üzemszerű működés, valamint áthelyezés vagy tisztítás esetén, és húzza ki a hálózati csatlakozódugót.



Szervizmunkákat csak a HSM vevőszolgálat és szerződéses partnereink szerviztechnikusai végezhetnek.

- Ügyeljen arra, hogy a hálózati csatlakozó könnyen elérhető legyen.
- A hálózati csatlakozódugó csatlakoztatása előtt ellenőrizze, hogy az elektromos hálózat feszültsége és frekvenciája megegyezik-e az adattábla adataival.
- Ügyeljen arra, hogy ne kerüljön folyadék az iratmegsemmisítőbe.
- Az iratmegsemmisítőt nem szabad fűtőtest vagy más hőforrás közelében elhelyezni. A szellőzőnyílásoknak szabadon kell maradniuk, és az iratmegsemmisítőnek legalább 5 cm távolságra kell lennie a faltól vagy a bútoroktól.

3 Áttekintés

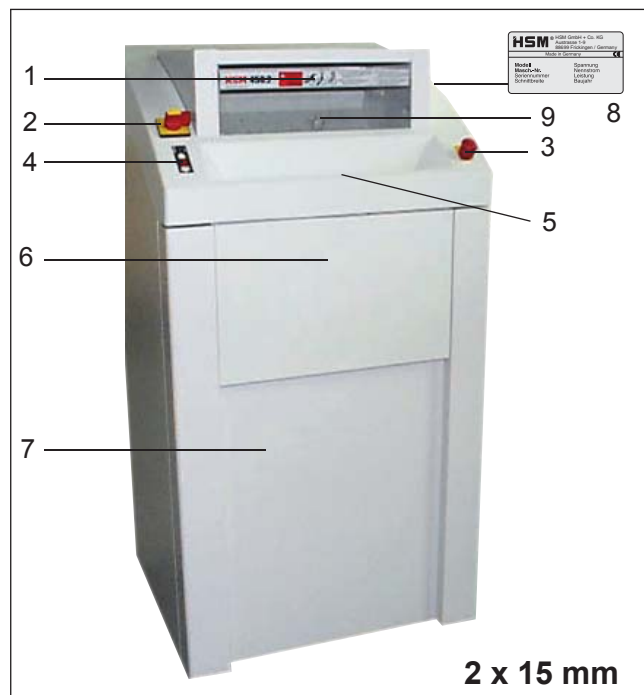
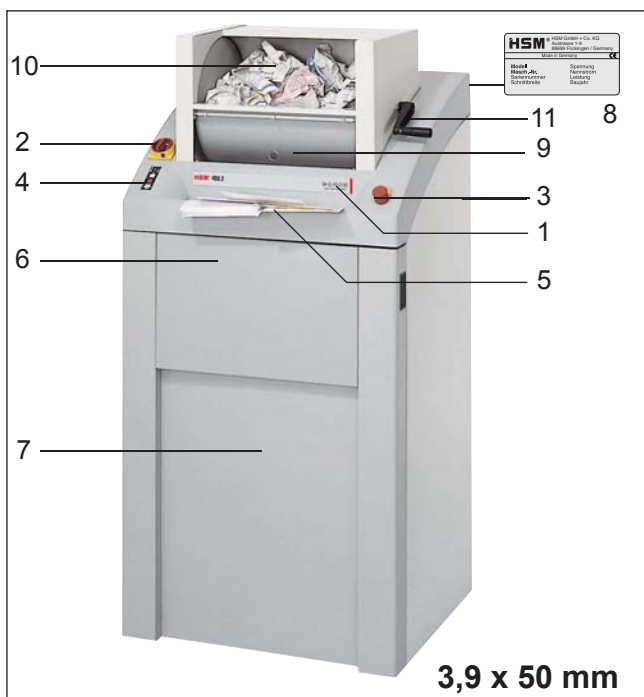

- 1 Biztonsági tudnivalók
- 2 Főkapcsoló
- 3 Vész-Ki gomb
- 4 Fólia-billentyűzet
- 5 Betöltődob
- 6 Dobkar
- 7 Tölcsérfedél
- 8 Kibillenthető tároló
- 9 Ajtó
- 10 Papíradagoló-nyílás
- 11 Adattábla

Fólia-billentyűzet



Bekapcsológomb

Az iratmegsemmisítő bekapcsol. A vágószerkezet behúzási irányban jár



Leállítógomb

A vágószerkezet megáll. Az iratmegsemmisítő készenlétben van.



Irányváltó gomb

A vágószerkezet visszafelé jár.



Üzemkész

Zöld világítódioda



Aprítékzsák tele

Piros világítódioda



Papírtorlódás - elektromotor túlterhelve

Piros világítódioda



Ajtó vagy adagolófedél nyitva

Piros világítódioda

Főkapcsoló



Ha 90°-kal az óramutató járásának irányába elfordítja, akkor az iratmegsemmisítő bekapcsol.

A főkapcsoló a „0” helyzetben lakattal biztosítható.

Vész-Ki

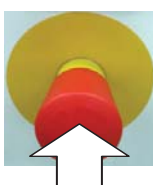

Veszély esetén azonnal nyomja meg a vész-ki gombot! Ezáltal az iratmegsemmisítő kikapcsol. A vész-ki gomb balra forgatással reteszelt ki.

4 Kezelés

Az iratmegsemmisítő bekapcsolása



- Reteszelve ki a vész-ki gombot annak balra forgatásával.



- Fordítsa a főkapcsolót az „I” helyzetbe.



- A kezelőtábla jelzője zöld fénnel világít.
- Ezzel az iratmegsemmisítő készenléti állapotú (Standby).

Megjegyzés

Az elülső ajtón és a tölcserfedélen biztonsági kapcsolók vannak. A készülék csak akkor kapcsolható be, ha az ajtó és az ellenőrző fedél zárva van.

Megjegyzés



Az iratmegsemmisítő a zöld nyíl-gomb megnyomásával is elindítható:

- **A gombot röviden megnyomva:**
A vágószerkezet elindul.
Az utolsó papír behúzása után kb. 3 másodperccel automatikusan leáll, vagy manuálisan a „Stop”-gomb megnyomásával állítható meg a készülék.
- **A gombot 2 másodpercnél tovább nyomva tartva:**
Folyamatos üzem fotocellás érzékelő nélkül. A vágószerkezet addig működik, amíg a „Stop”-gomb megnyomásával nem kerül kikapcsolásra.



Sima papír és listakötegek aprítása

Megjegyzés

A tároló papírcsomagok vagy listák berakásához felhajtható.



- Helyezzen papírt a papíradagoló nyílásba (a maximális lapszámot lásd a „Műszaki adatok”-nál).

➤ Az aprítási folyamatot fotocella indítja el.

➤ Kb. 3 másodperccel az utolsó papír behú-

zása után az aprítókészülék automatikusan kikapcsol és ismét üzembesz állapotba kerül. (standby)

3,9 x 50 mm:

Gyúrt papír aprítása



- Fordítsa előre a dobkart és tölts fel a dobot összegyúrt papírral.



- Nyomja meg a zöld nyilas gombot.

A kar visszafordításával a papír lehullik a vágószerkezetbe és megsemmisül.

USB-memóriák megsemmisítése

Helyezze az USB-memóriát a papírbevezető nyílás közepébe.

Az iratmegsemmisítő kikapcsolása



- Fordítsa a főkapcsolót „O”-ra. A főkapcsoló a „O” helyzetben lakat-tal biztosítható.

5 Hibaelhárítás

Papírtorlódás

Egyszerre túl sok papír került a készülékbe.



- Az iratmegsemmisítő leáll.
- Világít a piros kijelző a fólia-billentyűzeten.
- A motor automatikusan átkapcsol és néhány másodpercig ellenkező irányban jár.

Figyelem!

A blokádnak feloldásához ne nyomogassa felváltva az „Előre” – „Hátra” gombokat. Ez kárt okoz az iratmegsemmisítőben.



VIGYÁZAT!

A késhengerek nyugalmi állapotban is okozhatnak vágási sérüléseket. Ne nyúljon az aprítókészülékbe!

- Húzza ki a papírt a papíradagoló nyílásból.

Ha a gép nem adta ki az összes anyagot:

- Zárja be ismét a tölcserfedelet.
- Nyomja meg a vonalkázott nyílógombot.
- Az aprítókészülék ellenkező irányban jár.
- Vegye ki a papírt.
- Felezze meg és egymás után adagolja be a papírhalmot.



Túlmelegszik a villanymotor



- Világít a piros kijelző a fólia-billentyűzeten.
- Az iratmegsemmisítő automatikusan kikapcsol.
- Kb. 15 - 20 percig hagyja hűlni az iratmegsemmisítőt.

Ajtó vagy tölcserfedél nyitva



- Világít a piros kijelző a fólia-billentyűzeten.
- Az iratmegsemmisítő automatikusan kikapcsol.
- Zárja be az ajtót és a tölcserfedelet.

Megjegyzés

Ha az aprítókészülék működése közben kinyitja az ajtót, ajtó bezárása után a zöld bekapcsológombbal vissza kell kapcsolni az iratmegsemmisítőt.

Megtelt az aprítékzsák



- Világít a piros kijelző a fólia-billentyűzeten.
- Az iratmegsemmisítő automatikusan kikapcsol.

Megjegyzés

A vágószerkezet hátrafelé járatása („hátramenet”-gombbal) megtelt aprítékzsákkal is lehetséges.

- Cserélje ki az aprítékzsákokot.

Figyelem!

A megtelt aprítékzsákokot feltétlenül ki kell üríteni, mert többszöri összenyomás esetén működési zavarok léphetnek fel az aprítókészülékben.

6 Tisztítás és karbantartás

Kapcsolja ki az iratmegsemmisítőt és húzza ki a hálózati csatlakozódugót. A tisztítást csak puha kendővel és enyhén szappanos vízzel szabad végezni. Eközben nem kerülhet víz a berendezésbe.



Olajozza meg az aprítókészüléket gyengülő aprítási teljesítmény és megnövekedett zaj esetén, illetve az aprítéktartály minden ürítésekor:

- Emelje fel az ellenőrző fedelet a készülék tetején és fecskendezzen speciális aprítóblokk-olajat az aprítókészülék késhengereire.



- Járassa az aprítókészüléket papíradagolás nélkül többször előre és hátra.

➤ A papírpor és az apró szemcsék leoldódnak.

7 A szállítmány tartalma

- A gép egyszer használatos palettára állítva fóliába van csomagolva, és egy fakeret védi
- 5 db aprítékzsák
- 1 üveg különleges olaj az aprítóblokkhoz
- Üzemeltetési útmutató

Tartozékok:

- Aprítékzsák, cikkszám: 1.452.995.000
- Speciális aprítóblokk-olaj (250 ml) cikkszám: 1.235.997.403

8 Műszaki adatok

Vágási mód	Apróra vágás	
Vágási méret (mm)	3,9 x 50	2 x 15
Biztonsági fokozat DIN 32757 – 1	3	4
Vágási teljesítmény (lap) DIN A4	70 g/m ² 80 g/m ²	80 - 85 65 - 70
Vágási sebesség	218 mm/s	
Munkaszélesség	443 mm	
Súly	220 kg	
A gyűjtőtartály űrtartalma	290 l	
Zajszint (üresjárat / teljes terhelés)	58 dB(A) / 70-75 dB(A)	
Méretetek SZ x H x M (mm)	750 x 665 x 1590	750 x 665 x 1460
Teljesítmény max. lapszámnál	3 kW	2,2 kW
Hálózati csatlakozás Betáplálás biztosítása (lassú)	3 x 400 V, 50 Hz 3 x 16 A	3 x 400 V, 50 Hz 3 x 10 A
Hálózati csatlakozás Betáplálás biztosítása (lassú)	3 x 200 - 220 V, 60 Hz 3 x 25 A	3 x 200 - 220 V, 60 Hz 3 x 20 A

EG-Konformitási nyilatkozat

A **HSM GmbH + Co. KG**, D-88699 Frickingen, Austrasse 1 - 9 (Németország) mint gyártó ezúton igazolja, hogy az alább jelölt gép

HSM 450.2 iratmegsemmisítő

kialakítása és építésmódja alapján az általunk forgalomba hozott kivitelben az alább felsorolt EK-irányelvekben meghatározott alapvető biztonsági és egészségügyi követelményeknek megfelel:

Gépekre vonatkozó irányelv, 2006 / 42 / EK

Elektromágneses összeférhetőségre vonatkozó irányelv, 2004 / 108 / EK

Alkalmazott szabványok és műszaki specifikációk:

- EN 394:1993 + A1:2008
- EN 12100-1:2003 + A1:2009
- EN 55014-1:2006
- EN 61000-3-2:2006
- EN 61000-3-3:1995 + A1:2001 + A2:2005
- EN 62061:2005
- EN 12100-2:2003 + A1:2009
- EN 55014-2:1997 + A1:2001
- EN 60950-1:2006

A műszaki dokumentáció összeállításáért felelős: Rolf Gasteier, HSM GmbH + Co. KG

Frickingen, 11.02.2010

Rolf Gasteier - műszaki vezető

A géptípust az EK-irányelvek követelményeivel való egyezőség szempontjából ellenőrizte:

Ügykezeltési szakbizottság, ellenőrző és tanúsító hely (Fachausschuss Verwaltung, Prüf- und Zertifizierungsstelle), levelezési cím: Verwaltungs-Berufsgenossenschaft, D-22297 Hamburg, Deelbögenkamp 4 (Németország).

Ez a vizsgálóhely az EK-irányelvek értelmében illetékes hely.

1 Utilizarea conform destinației, garanția producătorului

Distrugătorul de documente este destinat exclusiv distrugerii hârtiei, precum și a cantităților mici de carduri de client, cărți de credit, CD-uri, Stick-uri USB și dischete de 3,5". Aparatul solid de tăiat nu este sensibil la agrafele de caiet sau de birou.

Perioada de garanție acordată de producător pentru distrugătorul de documente este de 1 an. În cazul folosirii în mai multe schimburi, garanția acordată de producător este de 6 luni. Uzura, deteriorările produse ca urmare a utilizării neconforme cu destinația, ca și intervențiile unei terțe părți, nu fac obiectul garanției producătorului sau vânzătorului.

2 Indicații de securitate

- Înainte de punerea în funcțiune a distrugătorului de documente, citiți manualul de exploatare și păstrați-l pentru utilizare ulterioară.
- Acordați atenție tuturor indicațiilor de securitate amplasate pe distrugătorul de documente!



Pericol de accidentare!

Nu introduceți mâna niciodată în fanta de la deschiderea pentru intrarea hârtiei.



Pericol de accidentare prin atragere în interior!

Nu aduceți părul lung, hainele largi, cravatele, fularele, lănișoarele de gât și mână etc. în zona deschiderii pentru intrarea hârtiei.



Nu distrugeți material care tinde să formeze ochiuri, de ex. benzi, șnururi, folie de plastic.

Pericol de accidentare prin apariția de așchii!

Atunci când distrugeți cărți de credit rigide, CD-uri sau dischete, purtați ochelari de protecție.

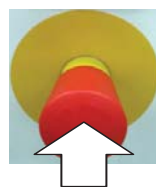

În caz de pericol, apăsați imediat tasta Oprește de urgență! În acest fel, distrugătorul de documente este deconectat.



Nu lăsați distrugătorul de documente la îndemâna copiilor. Lăsați mașina să funcționeze numai în prezența unui operator.

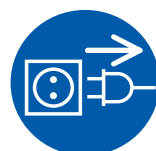

În cazul deteriorării sau al unei funcționări incorecte, ca și înainte de schimbarea locului sau a curățării, deconectați distrugătorul de documente și scoateți fișa de rețea.



Efectuarea lucrărilor de service este permisă numai serviciului de asistență tehnică HSM și tehnicienilor de service.

- Asigurați-vă că fișa de rețea este ușor accesibilă.
- Înainte de introducerea fișei, verificați dacă tensiunea și frecvența rețelei dumneavoastră coincid cu datele de pe plăcuța de fabricație.
- Evitați pătrunderea de lichide în distrugătorul de documente.
- Nu este permisă amplasarea distrugătorului de documente în apropierea unui corp de încălzit sau a unei alte surse de căldură. Fanțele de aerisire trebuie să fie libere și trebuie respectată o distanță de min. 5 cm față de perete sau de mobilă.

3 Vedere generală

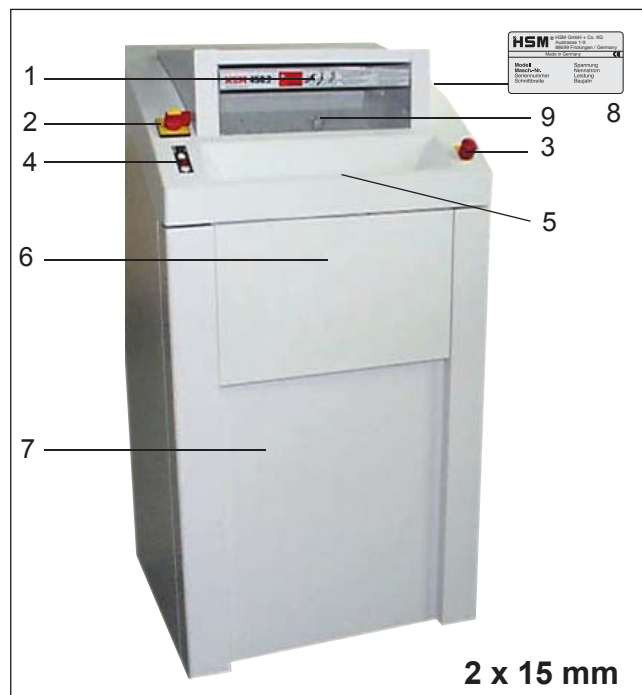
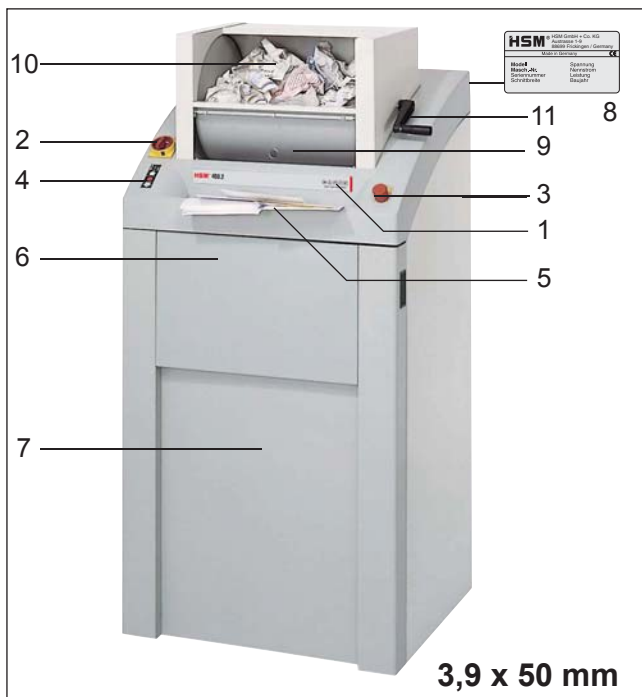

- 1 Indicații de securitate
- 2 Comutator general
- 3 Buton Oprire de urgență
- 4 Tastatura în folie
- 5 Tambur de încărcare
- 6 Pârghia tamburului
- 7 Clapeta pâlniei
- 8 Poliță rabatabilă în exterior
- 9 Ușă
- 10 Deschiderea de alimentare cu hârtie
- 11 Plăcuța de fabricație

Elementele de afișare și de operare de pe tastatura în folie



Tasta de pornire

Distrugătorul de documente pornește. Aparatul de tăiat funcționează în sensul de tragere.



Tasta Stop

Aparatul de tăiat se oprește. Distrugător de documente în stand-by



Tasta de inversare

Aparatul de tăiat funcționează invers.



Distrugătorul de documente este pregătit de funcționare

Dioda luminiscentă verde



Containerul pentru material tăiat este plin

Dioda luminiscentă roșie



Blocajul de hârtie / Motorul suprasolicitat

Dioda luminiscentă roșie



Ușa sau clapeta de revizie deschise

Dioda luminiscentă roșie

Comutatorul general



Distrugătorul de documente se pornește prin rotire cu 90° în ses orar.

În poziția 0, comutatorul general poate fi asigurat cu un lacăt.

Oprirea de urgență

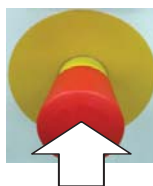

În caz de pericol, apăsați imediat tasta Oprire de urgență! În acest fel, distrugătorul de documente este deconectat. Tasta Oprire de urgență se deblochează prin rotire spre stânga.

4 Utilizarea

Pornirea distrugătorului de documente



- Deblocați tasta Oprire de urgență, rotind-o spre stânga.



- Rotiți comutatorul general în poziția „I”.



- Indicatorul din panoul de operare se aprinde.
- Distrugătorul de documente este pregătit de funcționare.

Indicație

Pe ușa frontală și a clapetei pâlniei există un comutator de siguranță. Aparatul poate porni numai când ușa și clapeta sunt închise.

Mărunțirea hârtiei satinată și a stivelor de documente

Indicație

Polița poate fi rabatată în sus, pentru preluarea stivelor de hârtie sau a documentelor.



- Introduceți hârtia care trebuie distrusă. Pentru numărul de foi admisibil, consultați Datele tehnice.
- Bariera fotoelectrică pornește automat aparatul de tăiat.
- Hârtia este trasă în aparatul de tăiat și distrusă.

- La aprox. 3 s după ce deschiderea de intrare a hârtiei este din nou liberă, distrugătorul de documente se deconectează automat și trece în starea pregătită de funcționare.

Distrugerea stick-urilor USB

Introduceți stick-ul USB în centrul alimentării cu hârtie.

Oprirea distrugătorului de documente



- Rotiți comutatorul general în poziția „0”.
- În această poziție, comutatorul poate fi asigurat cu un lacăt.

Indicație



Distrugătorul de documente poate fi pornit și prin apăsarea tastei-săgeată verde:

- **Apăsați tasta scurt:**

Aparatul de tăiat este pornit.

Oprire automată la aprox. 3 s după ultima tragere de hârtie sau manuală prin apăsarea tastei Stop.



- **Apăsați tasta un timp mai lung de 2 s:**

Regim de funcționare permanentă fără funcționare a barierei fotoelectrice. Aparatul de tăiat funcționează până când este oprit prin apăsarea tastei Stop.

3,9 x 50 mm:

Mărunțirea ghemotoacelor de hârtie



- Rotiți pârghia tamburului spre înainte și încărcați tamburul cu ghemotoace de hârtie.



- Apăsați tasta-săgeată verde.

Prin rabatarea spre înapoi a pârgchiei, hârtia este aruncată în aparatul de tăiere și distrusă.

5 Remedierea avariilor

Blocajul de hârtie

Ați introdus prea multă hârtie dintr-odată.



- Distrugătorul de documente blocat.
- LED-ul roșu de pe tastatura în folie se aprinde intermitent.
- Motorul se comută automat și rulează câteva secunde înapoi.

Atenție!

Nu acționați alternant tasta de pornire și tasta de inversare, pentru a remedia blocajul. Această manevră poate deteriora distrugătorul de documente.



PRECAUȚIE!

Vătămările provocate prin tăiere la valțurile cuțitelor sunt posibile și în starea de repaus. Nu introduceți membrele în aparatul de tăiat!

- Deschideți clapetei pâlniei și scoateți hârtia.

Dacă nu a fost eliminat tot materialul:

- Închideți din nou clapetei pâlniei.
- Păsați tasta de inversare.
- Aparatul de tăiat funcționează invers.
- Extrageți hârtia.
- Împărțiți în două stiva de hârtie.
- Introduceți hârtia succesiv.



Motor electric supraîncălzit



- LED-ul roșu se aprinde.
- Distrugătorul de documente se oprește.
- Lăsați distrugătorul de documente să se răcească, timp de aprox. 15 - 20 min.

Ușa frontală sau clapeta pâlniei deschise



- LED-ul roșu se aprinde.
- Distrugătorul de documente se oprește.
- Închideți ușa și clapeta pâlniei.

Indicație

Dacă ușa este deschisă în timp ce aparatul de tăiere funcționează, după închiderea ușii trebuie ca distrugătorul de documente să fie din nou pornit de la tasta de pornire verde.

Containerul pentru material tăiat este plin



- LED-ul roșu se aprinde.
- Distrugătorul de documente se oprește.

Indicație

Inversarea aparatului de tăiere este posibilă și când recipientul pentru material tăiat este plin.

- Schimbați sacul pentru material tăiat.

Atenție!

Goliți neapărat recipientul pentru material tăiat plin, deoarece, în cazul mai multor apăsări repetate, pot apărea disfuncționalități ale aparatului de tăiat.

6 Curățarea și întreținerea curentă

Opriti distrugătorul de documente și scoateți fișa de rețea. Curățarea se poate face numai cu o cârpă moale și cu o soluție diluată de săpun. Pătrunderea apei în aparat este interzisă.



Lubrificați cu ulei aparatul de tăiat în cazul în care randamentul de tăiere scade, dacă apar zgomote sau după fiecare golire a recipientului pentru material tăiat:

- Ridicați clapeta de la partea superioară a aparatului și pulverizați ulei special pentru blocul de tăiere pe valțurile cuțitelor de la aparatul de tăiere.
 - Lăsați aparatul de tăiere să funcționeze înainte-înapoi fără alimentare cu hârtie.
- Se desprind praf de hârtie și particule.



7 Pachetul de livrare

- Distrugător de documente ambalat în folie și gata pregătit de racordare, mașina pe euro-paleți, strânsă cu bandă de ambalare
- 5 saci pentru material tăiat
- 1 flacon de ulei special pentru blocul de tăiere
- Manual de exploatare

Accesorii:

- Sac pentru material tăiat nr. comandă 1.452.995.000
- Ulei special pentru blocul de tăiere (250 ml) nr. comandă 1.235.997.403

8 Date tehnice

Tip de tăiere	Tăiere în particule	
Dimensiunea de tăiere (mm)	3,9 x 50	2 x 15
Treapta de siguranță DIN 32757 – 1	3	4
Capacitatea de tăiere (foi) DIN A4	70 g/m ² 80 g/m ²	35 - 40 28 - 32
Viteza de tăiere	218 mm/s	
Lățimea de lucru	443 mm	
Masa	220 kg	
Volumul recipientului de colectare	290 l	
Nivelul sonor (mers în gol / În sarcină)	58 dB(A) / 70-75 dB(A)	
Dimensiuni L x l x H (mm)	750 x 665 x 1590	750 x 665 x 1460
Puterea la nr. max. de foi	3 kW	2,2 kW
Racord Siguranța cablului de alimentare (cu declanșare întârziată)	3 x 400 V, 50 Hz 3 x 16 A	3 x 400 V, 50 Hz 3 x 10 A
Racord Siguranța cablului de alimentare (cu declanșare întârziată)	3 x 200 - 220 V, 60 Hz 3 x 25 A	3 x 200 - 220 V, 60 Hz 3 x 20 A

Declarația de conformitate CE

Producătorul **HSM GmbH + Co. KG**, Austrasse 1 - 9, D-88699 Frickingen declară prin prezenta că mașina menționată în continuare

Distrugător de documente **HSM 450.2**

corespunde pe baza concepției și variantei sale constructive, precum și în varianta pusă de noi în circulație, cerințelor de securitate și sănătate care stau la baza directivelor CE:

Directiva CE privind echipamentele tehnice 2006 / 42 / CE

Directiva privind compatibilitatea electromagnetică 2004 / 108 / CE

Norme aplicate și specificații tehnice:

- EN 394:1993 + A1:2008
- EN 12100-1:2003 + A1:2009
- EN 55014-1:2006
- EN 61000-3-2:2006
- EN 61000-3-3:1995 + A1:2001 + A2:2005
- EN 62061:2005
- EN 12100-2:2003 + A1:2009
- EN 55014-2:1997 + A1:2001
- EN 60950-1:2006

Împuternicit pentru redactarea documentațiilor tehnice: Rolf Gasteier, HSM GmbH + Co. KG

Frickingen, 11.02.2010

Rolf Gasteier - Director tehnic

S-a efectuat o verificare a tipului de mașină din punct de vedere al concordanței cu cerințele directivelor CE, de către: Conducerea comisiei de specialitate, Centrul de verificare și certificare, prin bunăvoința conducerii asociației de profil, Deelbögenkamp 4, D-22297 Hamburg.

Acest centru de încercări este organism competent în sensul directivelor CE.

1 Използване по предназначение, гаранция

Машината за унищожаване на документи е предназначена само за унищожаване на хартия както и на малки количества клиентски и кредитни карти, компактдискове, USB стикове и 3,5"-дискети. Здравият режещ инструмент е нечувствителен към кламери и телбод.

Машината за унищожаване на документи има гаранционен срок от 1 година. При използване на сменен режим на работа гаранционният срок е 6 месеца. Износване, щети от използване не по предназначение както и интервенции от трети лица не се покриват от гаранцията.

2 Указания за безопасност

- Преди пускане в експлоатация на машината за унищожаване на документи прочетете инструкцията за експлоатация и я съхранете за бъдещо използване.
- Съблюдавайте всички поставени върху машината за унищожаване на документи указания за безопасност!



Опасност от нараняване!

В никакъв случай не пъхайте ръка в отвора за подаване на хартия.



Опасност от нараняване чрез поемане на ръката!

Дълга коса, свободни дрехи, вратовръзки, шалове, колиета и гривни пазете далеч от отвора за подаване на хартия. Не унищожавайте материали, склонни към завързване, например, ленти, шнурове, пластмасово фолио.



Опасност от нараняване от парченца!

При унищожаване на твърди кредитни карти, компакт дискове или дискети носете защитни очила.

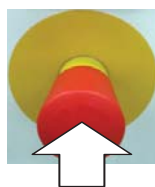

При опасност натиснете веднага бутона за аварийно изключване! По този начин машината за унищожаване на документи се изключва.



Не поставяйте машината за унищожаване на документи в близост до деца. Машината за унищожаване на документи трябва да работи само в присъствие на обслужващия персонал.

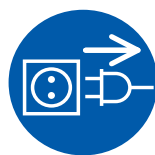

При повреда или неправилно функциониране както и преди преместване или почистване изключете машината за унищожаване на документи и извадете щепсела.



Сервизното обслужване трябва да се извършва само от службата за работа с клиенти на фирма HSM и от сервизните техници на нашите търговски партньори.

- Убедете се, че щепселът е лесно достъпен.
- Преди включване на щепсела се убедете, че напрежението и честотата на Вашата електрическа мрежа отговарят на данните от фирмената табелка.
- Внимавайте да не попаднат течности в машината за унищожаване на документи.
- Машината за унищожаване на документи не трябва да се поставя в близост до радиатори или други източници на топлина. Вентилационните отвори трябва да са свободни и да са на разстояние от стени и от мебели най-малко 5 cm.

3 Обзор

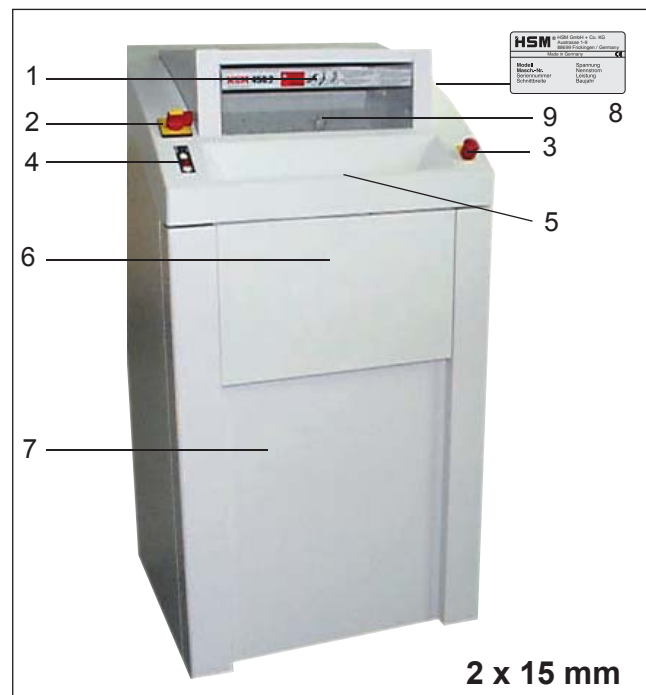
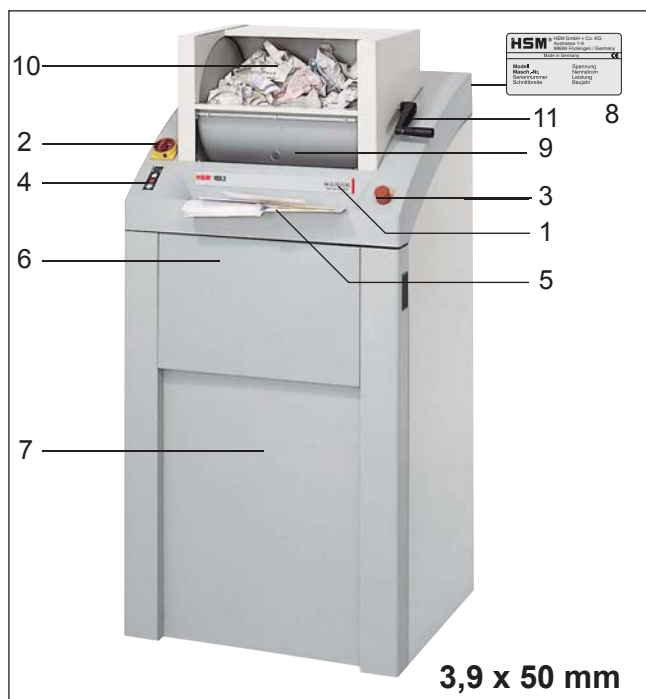

- 1 Указания за безопасност
- 2 Главен прекъсвач
- 3 Бутон за аварийно изключване
- 4 Фолийна клавиатура
- 5 Барабан за напълване
- 6 Лост на барабана
- 7 Капак на фунията
- 8 Падаща навън поставка
- 9 Врата
- 10 Отвор за подаване на хартия
- 11 Фирмена табелка

Елементи за индикация и управление на фолийната клавиатура



Бутон за включване

Машината за унищожаване на документи се включва. Режещият инструмент се движи в посоката на подаване.



Бутон за спиране

Режещият инструмент спира. Машината за унищожаване на документи в режим на готовност



Реверсивен бутон

Режещият инструмент се движи назад.



Машината за унищожаване на документи е готова за работа
Зелени светодиоди



Пълен резервоар за събиране на унищожения материал
Червени светодиоди



Задръстване на хартия / Претоварен двигател
Червени светодиоди



Отворена врата или контролна клапа
Червени светодиоди

Главен прекъсвач



Машината за унищожаване на документи се включва посредством завъртане на 90° по посока на часовниковата стрелка.
В позиция 0 главният прекъсвач може да се подсигури с катинар.

Аварийно изключване

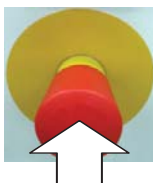

При опасност натиснете веднага бутон за аварийно изключване! По този начин машината за унищожаване на документи се изключва. Бутонът за аварийно изключване се деблокира чрез завъртане наляво.

4 Обслужване

Включване на машината за унищожаване на документи



- Деблокирайте бутона за аварийно изключване чрез завъртане наляво.



- Завъртете главния прекъсвач на «I».



- Индикацията на таблото за управление свети.
- Машината за унищожаване на документи е готова за работа.

Указание

На предната врата и на капака на фунията се намират защитни прекъсвачи. Уредът може да се включи само, ако вратата и клапата са затворени.

Наситняване на гладка хартия и купчина листи

Указание

Подложката може да се вдигне нагоре за поемане на купчина листи.



- Подайте хартията за унищожаване. Допустим брой листи виж Технически данни.
- Фотоклетка задейства автоматично режещия инструмент.
- Хартията се подава към режещия инструмент и се унищожават.

- След около 3 s след освобождаване на отвора за подаване на хартия машината за унищожаване на документи автоматично се изключва и преминава в режим на готовност.

Унищожаване на USB стикове

Подавайте USB стиковете в средата на подаването на хартия.

Изключване на машината за унищожаване на документи



- Завъртете главния прекъсвач на «0». В това положение прекъсвачът може да се подсигури с катинар.

Указание



Машината за унищожаване на документи може да се стартира и чрез натискане на зеления бутон със стрелка.

- **Натискане на бутона за кратко:** Режещият инструмент се стартира. Автоматично спиране около 3 s след последното подаване на хартия или ръчно чрез натискане на бутона за спиране.



- **Натискане на бутона за по-дълго от 2 s:** Непрекъснат режим на работа без функция на фотоклетката. Режещият инструмент работи до тогава, докато бъде спрян чрез натискане на бутона за спиране.

3,9 x 50 mm:

Наситняване на измачкана хартия



- Завъртете лоста на барабана напред и напълнете барабана с измачкана хартия.



- Натиснете зеления бутон със стрелка. Чрез завъртане назад на лоста хартията се подава към режещия инструмент и се унищожават.

5 Отстраняване на смущения

Задръстване на хартия

Пъхнали сте наведнъж прекалено много хартия.



- Машината за унищожаване на документи е блокирала.
- Червеният светодиод на фолийната клавиатура мига.
- Моторът се превключва автоматично и работи няколко секунди на заден ход.

Внимание!

За отстраняване на блокировката не действайте на смени бутона за включване и реверсивния бутон. С това можете да повредите машината за унищожаване на документи.



ВНИМАНИЕ!

Порязвания по ножовите валци са възможни и в състояние на покой. Не посягайте към режещия инструмент!

- Отворете капака на фунията и извадете хартията.

Ако не е изтласкан целият материал:

- Затворете отново капака на фунията.



- Натиснете реверсивния бутон.
- Режещият инструмент се движи назад.
- Извадете хартията.
- Намалете наполовина купчината хартия.
- Пъхайте хартията една след друга.

Прегряване на електромотора



- Червеният светодиод свети.
- Машината за унищожаване на документи се изключва.
- Оставете машината за унищожаване на документи да се охлади около 15 - 20 min.

Отворена предна врата или капак на фунията



- Червеният светодиод свети.
- Машината за унищожаване на документи се изключва.
- Затворете вратата и капака.

Указание

Ако вратата се отвори по време на работа на режещия инструмент, режещият инструмент трябва да се стартира отново след затваряне на вратата посредством зеления бутон за включване.

Пълен резервоар за събиране на унищожения материал



- Червеният светодиод свети.
- Машината за унищожаване на документи се изключва.

Указание

Реверсирането на режещия инструмент е възможно и при пълен резервоар за събиране на унищожения материал.

- Сменете плика за изрезки.

Внимание!

Изпразнете незабавно пълния резервоар за събиране на унищожения материал, тъй като при многократно натискане може да се повреди режещият инструмент.

6 Почистване и техническа поддръжка

Изключете машината за унищожаване на документи и извадете щепсела. Почиствайте само с мека кърпа и слаб сапунен разтвор. При това не трябва да прониква вода в уреда.



Смазвайте режещия инструмент при намаляване на капацитета на рязане, поява на шумове или след всяко изпразване

на резервоара за събиране на унищожения материал:

- Повдигнете клапата в горната част на уреда и пръснете специално масло за режещия блок върху ножовите валци на режещия инструмент.



- Пуснете режещия инструмент да работи напред - назад без хартия.
- Освобождава се хартиен прах и частици.

8 Технически данни

Вид на рязане	Рязане на частици	
Големина на изрезките (mm)	3,9 x 50	2 x 15
Клас на безопасност DIN 32757 – 1	3	4
Капацитет на рязане (лист) DIN A4	70 g/m ² 80 g/m ²	80 - 85 65 - 70
Скорост на рязане	218 mm/s	
Работна ширина	443 mm	
Тегло	220 kg	
Обем на резервоара за събиране	290 l	
Ниво на шум (празен ход / под товар)	58 dB(A) / 70-75 dB(A)	
Размери Ш x Д x В (mm)	750 x 665 x 1590	750 x 665 x 1460
Мощност при макс. брой листи	3 kW	2,2 kW
Свързване	3 x 400 V, 50 Hz	3 x 400 V, 50 Hz
Предпазител на електрозахранването (инертен)	3 x 16 A	3 x 10 A
Свързване	3 x 200 - 220 V, 60 Hz	3 x 200 - 220 V, 60 Hz
Предпазител на електрозахранването (инертен)	3 x 25 A	3 x 20 A

7 Комплект на доставка

- Машината за унищожаване на документи е опакована във фолио, готова за включване, машина на евро палет, вързан с опаковъчна лента
- 5 Плика за изрезки
- 1 шише специално масло за режещия блок
- Инструкция за експлоатация

Принадлежности:

- Плик за изрезки, кат. номер 1.452.995.000
- Специално масло за режещия блок (250 ml), кат. номер 1.235.997.403

Декларация за съответствие на ЕО

Производителят **HSM GmbH + Co. KG**, Austrasse 1 - 9, D-88699 Frickingen декларира, че упомената по-долу машина

Машина за унищожаване на документи **HSM 450.2**

отговаря въз основа на концепцията и конструкцията си в пуснатия от нас за продажба модел на основните изисквания за безопасност и здравеопазване на дадените по-долу директиви на ЕО:

Директива на ЕО за машини 2006 / 42 / ЕО

Директива за електромагнитна съвместимост 2004 / 108 / ЕО

Приложени норми и технически спецификации:

- EN 394:1993 + A1:2008
- EN 12100-1:2003 + A1:2009
- EN 55014-1:2006
- EN 61000-3-2:2006
- EN 61000-3-3:1995 + A1:2001 + A2:2005
- EN 62061:2005
- EN 12100-2:2003 + A1:2009
- EN 55014-2:1997 + A1:2001
- EN 60950-1:2006

Упълномощен за окомплектоване на техническата документация: Rolf Gasteier, HSM GmbH + Co. KG

Frickingen, 11.02.2010

Rolf Gasteier - Технически ръководител

Проверката на типа машина за съответствие с изискванията на директивите на ЕО е извършена от: специализирана комисия в Германия (Verwaltung, Prüf- und Zertifizierungsstelle, Verwaltungs-Berufsgenossenschaft, Deelbögenkamp 4, D-22297 Hamburg).

Тази комисия е отговорната инстанция съгласно директивите на ЕО.

1 Ενδειγμένη χρήση, παροχή εγγύησης

Ο καταστροφέας εγγράφων προορίζεται αποκλειστικά για την καταστροφή χαρτιών καθώς και μικρών ποσοτήτων πιστωτικών καρτών, δίσκων CD, μνήμες USB, δισκετών 3,5. Ο ανθεκτικός κοπτικός μηχανισμός δεν επηρεάζεται από συνδετήρες και σύρματα συρραπτικών.

Η εγγύηση για τον καταστροφέα εγγράφων διαρκεί 1 χρόνο. Κατά τη χρήση σε πολλές βάρδιες παρέχεται εγγύηση για 6 μήνες.

Η φθορά τριβής, οι ζημιές από κακό χειρισμό, η φυσιολογική φθορά καθώς και οι ζημιές από ξένες επεμβάσεις δεν καλύπτονται από την εγγύηση.



Ο καταστροφέας εγγράφων πρέπει να τοποθετείται μακριά από παιδιά. Η συσκευή επιτρέπεται να τεθεί σε λειτουργία μόνο κατά την παρουσία ενός χειριστή.

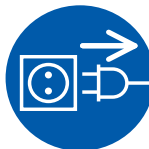

Σε περίπτωση βλάβης ή κακής λειτουργίας όπως και πριν την μετακίνηση ή τον καθαρισμό της συσκευής, απενεργοποιήστε τη συσκευή και βγάλτε το φίς από την πρίζα.



Οι εργασίες συντήρησης επιτρέπεται να διεξάγονται μόνο από την υπηρεσία εξυπηρέτησης πελατών της HSM και τους τεχνικούς συντήρησης των συμβαλλόμενων συνεταιίρων μας.

- Σιγουρευτείτε ότι το φίς σύνδεσης στην πρίζα είναι εύκολα προσιτό.
- Πριν από τη σύνδεση του φίς στην πρίζα ελέγξτε αν η τάση και η συχνότητα του ηλεκτρικού ρεύματος συμφωνούν με τα στοιχεία στην πινακίδα της συσκευής.
- Δεν επιτρέπεται η εισχώρηση υγρών στον καταστροφέα εγγράφων.
- Ο καταστροφέας εγγράφων δεν επιτρέπεται να τοποθετείται κοντά σε ένα θερμαντικό σώμα ή σε μια άλλη πηγή θερμότητας. Οι σχισμές αερισμού πρέπει να είναι ελεύθερες και πρέπει να τηρείται μία ελάχιστη απόσταση 5 cm από τον τοίχο ή τα έπιπλα.

2 Υποδείξεις ασφαλείας

- Πριν την έναρξη λειτουργίας του καταστροφέα εγγράφων διαβάστε το εγχειρίδιο λειτουργίας και φυλάξτε το για μελλοντική χρήση.
- Τηρείτε τις υποδείξεις ασφαλείας του καταστροφέα εγγράφων!



Κίνδυνος τραυματισμού!

Μη βάζετε ποτέ τα χέρια σας στις σχισμές εισόδου του χαρτιού.



Κίνδυνος εγκαυμάτων!

Μην χρησιμοποιείτε μέσα καθαρισμού ή φιάλες πεπιεσμένου αέρα, που περιέχουν εύφλεκτα υλικά, διότι αυτές οι ουσίες μπορούν να αναφλεγούν.



Κίνδυνος τραυματισμού από θραύσματα!

Κατά την καταστροφή σκληρών καρτών, δίσκων CD ή δισκετών να φοράτε προστατευτικά γυαλιά.

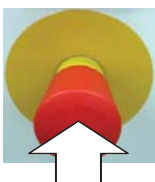

Σε περίπτωση κινδύνου πατήστε αμέσως το πλήκτρο Στοπ Κινδύνου! Με τον τρόπο αυτό ο καταστροφέας εγγράφων απενεργοποιείται.

3 ΣΥΝΟΠΤΙΚΑ

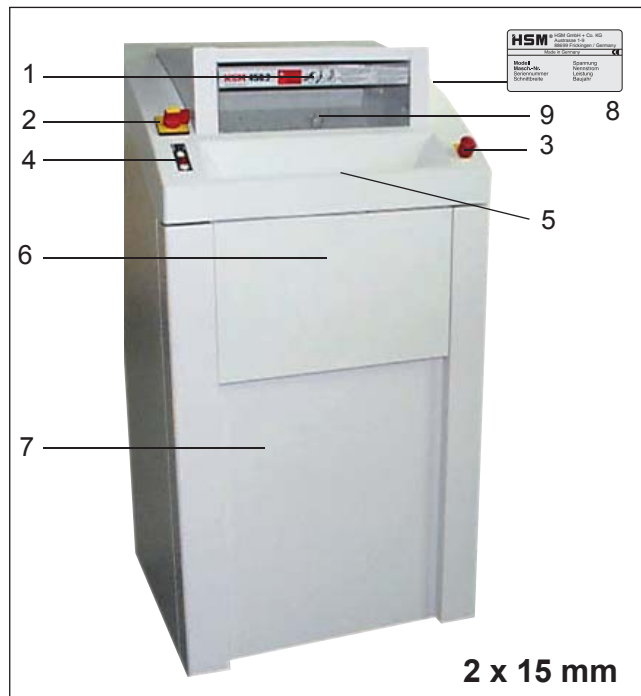
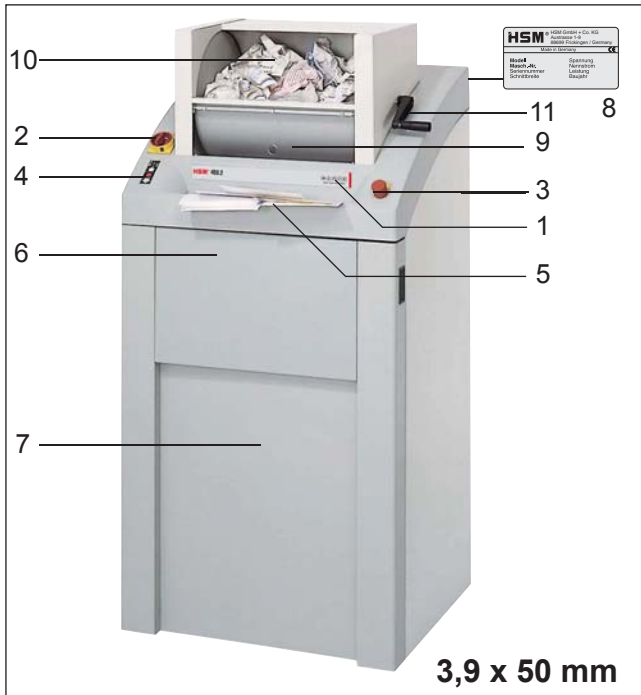

- 1 Υποδείξεις ασφαλείας
- 2 Γενικός διακόπτης
- 3 Πλήκτρο ΣΤΟΠ-κινδύνου
- 4 Πληκτρολόγιο αφής
- 5 Τύμπανο πλήρωσης
- 6 Μοχλός τυμπάνου
- 7 Θυρίδα χοάνης
- 8 Βάση στρεφόμενη προς τα έξω
- 9 Πόρτα
- 10 Άνοιγμα τροφοδοσίας χαρτιών
- 11 Πινακίδα τύπου

Στοιχεία ένδειξης και χειρισμού στο πληκτρολόγιο αφής



Πλήκτρο ενεργοποίησης

Ο καταστροφέας εγγράφων ενεργοποιείται. Ο κοπτικός μηχανισμός περιστρέφεται στην κατεύθυνση αναρρόφησης.



Πλήκτρο ΣΤΟΠ

Ο κοπτικός μηχανισμός σταματά. Καταστροφέας εγγράφων σε ετοιμότητα



Πλήκτρο αντιστροφής

Ο κοπτικός μηχανισμός περιστρέφεται αντίστροφα.



Ο καταστροφέας εγγράφων είναι σε ετοιμότητα.

Πράσινη φωτοδίοδος



Γεμάτο δοχείο κοπής

Κόκκινη φωτοδίοδος



Ραρίστωρίδιόδας / Υπερφόρτωση του μοτέρ

Κόκκινη φωτοδίοδος



Ανοικτή πόρτα ή θυρίδα επιθεώρησης

Κόκκινη φωτοδίοδος

Γενικός διακόπτης



Στρέφοντας το διακόπτη δεξιόστροφα κατά 90° ενεργοποιείτε τον καταστροφέα. Στη θέση «0» μπορείτε να κλειδώσετε το γενικό διακόπτη με ένα λουκέτο.

ΣΤΟΠ-ΚΙΝΔΥΝΟΥ

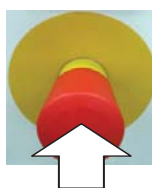

Σε περίπτωση κινδύνου πατήστε αμέσως το πλήκτρο Στοπ Κινδύνου! Με τον τρόπο αυτό ο καταστροφέας εγγράφων απενεργοποιείται. Το πλήκτρο Στοπ κινδύνου το απασφαλίζετε στρέφοντας το αριστερά.

4 Χειρισμός

Ενεργοποίηση της συσκευής



- Απασφαλίστε το στοπ κινδύνου στρέφοντας το αριστερά.



- Στρέψτε το γενικό διακόπτη στη θέση «I».



- Η ένδειξη στο πληκτρολόγιο ανάβει.
- Ο καταστροφέας εγγράφων είναι σε ετοιμότητα.

Υπόδειξη

Στην μπροστινή πόρτα και στη θυρίδα χράνης υπάρχουν διακόπτες ασφαλείας. Η συσκευή μπορεί να ενεργοποιηθεί μόνο όταν η πόρτα και η θυρίδα είναι κλειστές.



Υπόδειξη

Ο καταστροφέας εγγράφων μπορεί να ξεκινήσει και με το πάτημα του πράσινου πλήκτρου βέλους:

- **Πιέστε για λίγο το πλήκτρο:**
Ο κοπτικός μηχανισμός ξεκινάει. Τα σταμάτημα γίνεται αυτόματα 3 δευ/πτα μετά την τελευταία εισαγωγή χαρτιού ή με το χέρι πατώντας το πλήκτρο στοπ.
- **Πιέστε το πλήκτρο πάνω από 2 δευ/πτα:**
Διαρκής λειτουργία χωρίς φωτοκτύταρα. Ο κοπτικός μηχανισμός λειτουργεί μέχρι να απενεργοποιηθεί από το πλήκτρο στοπ.



Τεμαχισμός ίσιων χαρτιών και στοιβών

Υπόδειξη

Μπορείτε να ανασηκώσετε τη βάση για την υποδοχή ντάνας χαρτιών.



- Μέγιστος αριθμός φύλλων βλέπε «Τεχνικά στοιχεία»
- Το φωτοκτύταρο εκκινεί τον κοπτικό μηχανισμό αυτόματα.
- Το χαρτί τραβιέται μέσα στον κοπτικό μηχανισμό και καταστρέφεται.
- Περίπου μετά από

3 δευτερόλεπτα όταν το άνοιγμα τροφοδοσίας είναι πάλι ελεύθερο, η συσκευή απενεργοποιείται αυτόματα και τίθεται σε αναμονή λειτουργίας.

3,9 x 50 mm:

Τεμαχισμός τσαλακωμένων χαρτιών



- Στρέψτε το μοχλό τυμπάνου προς τα εμπρός και γεμίστε το τύμπανο με τσαλακωμένα χαρτιά.



- Πιέστε το πράσινο πλήκτρο.

Με τη στρέψη του μοχλού πάλι πίσω, τα χαρτιά προωθούνται μέσα στον κοπτικό μηχανισμό και τεμαχίζονται.

Καταστροφή μνημών USB

Βάζετε τις μνήμες USB κεντρικά μέσα στο άνοιγμα τροφοδοσίας χαρτιών.

Απενεργοποίηση της συσκευής



- Στρέψτε το γενικό διακόπτη στη θέση «0».
- Στη θέση αυτή μπορείτε να κλειδώσετε το διακόπτη με ένα λουκέτο.

5 Αντιμετώπιση προβλημάτων

Συμφόρηση χαρτιών

Βάλτε ταυτόχρονα πολλά χαρτιά.



- Μπλοκαρισμένος καταστροφέας εγγράφων.
- Αναβοσβήνει η κόκκινη LED στο πληκτρολόγιο.
- Το μοτέρ ενεργοποιείται αντίστροφα και λειτουργεί έτσι για μερικά δευτερόλεπτα.

ΠΡΟΣΟΧΗ!

Μην πατάτε εναλλάξ το πλήκτρο ενεργοποίησης και το πλήκτρο αντιστροφής για να ελευθερώσετε την εμπλοκή. Ο κοπτικός μηχανισμός μπορεί έτσι να χαλάσει.



ΠΡΟΦΥΛΑΞΗ!

Υπάρχει κίνδυνος τραυματισμών από κόψιμο στους κυλίνδρους μαχαιριών ακόμη και με τη συσκευή εκτός λειτουργίας. Μην απλώνετε τα χέρια σας στον κοπτικό μηχανισμό!

- Ανοίξτε τη θυρίδα χοάνης και αφαιρέστε τα χαρτιά.

Αν δεν καταστράφηκε όλο το υλικό:

- Κλείστε πάλι την θυρίδα χοάνης.
- Πιέστε το πλήκτρο αντιστροφής.
- Ο κοπτικός μηχανισμός περιστρέφεται αντίστροφα.
- Αφαιρέστε τα χαρτιά.
- Μειώστε την ποσότητα χαρτιού.
- Βάλτε μέσα τα χαρτιά διαδοχικά.



Υπερθέρμανση του ηλεκτρικού μοτέρ



- Ανάβει η κόκκινη LED.
- Ο καταστροφέας εγγράφων απενεργοποιείται.
- Αφήστε τη συσκευή να κρυώσει για 15 - 20 λεπτά.

Ανοικτή η μπροστινή πόρτα ή η θυρίδα χοάνης



- Ανάβει η κόκκινη LED.
- Ο καταστροφέας εγγράφων απενεργοποιείται.
- Κλείστε την πόρτα και τη θυρίδα χοάνης.

Υποδειξη

Αν ανοίξει η πόρτα ενόσω λειτουργεί ο κοπτικός μηχανισμός, θα πρέπει μετά το κλείσιμο της πόρτας να ενεργοποιηθεί και πάλι η συσκευή από το πράσινο πλήκτρο.

Γεμάτο δοχείο κοπής



- Ανάβει η κόκκινη LED.
- Ο καταστροφέας εγγράφων απενεργοποιείται.

Υποδειξη

Η αντιστροφή του κοπτικού μηχανισμού είναι δυνατή ακόμη και με γεμάτο το δοχείο κοπής.

- Αλλάξτε το σάκο με το κομμένο υλικό.

ΠΡΟΣΟΧΗ!

Πρέπει να αδειάζετε αμέσως το γεμάτο δοχείο διότι από τη συνέχιση της χρήσης μπορεί να παρουσιαστούν λειτουργικές βλάβες στο κοπτικό μηχανισμό.

6 Καθαρισμός και συντήρηση

Απενεργοποιήστε τη συσκευή και αποσυνδέστε το φίς από την πρίζα. Ο καθαρισμός πρέπει να γίνεται μόνο με ένα μαλακό πανί και με λίγη σαπουνάδα. Ταυτόχρονα δεν επιτρέπεται η εισχώρηση νερού στη συσκευή.



Λιπαίνετε τον κοπτικό μηχανισμό όταν μειωθεί η απόδοση κοπής, δημιουργούνται θόρυβοι ή μετά από κάθε άδειασμα του δοχείου κομμένων τεμαχίων:

- Ανοίξτε τη θυρίδα στην πάνω πλευρά της συσκευής και ψεκάστε ειδικό λάδι στους κυλίνδρους μαχαιριών του κοπτικού μηχανισμού.



- Λειτουργήστε τον κοπτικό μηχανισμό προς τα εμπρός - προς τα πίσω χωρίς τροφοδοσία χαρτιού.

➤ Η χαρτόσκονη και τα σωματίδια ξεκολλούν και φεύγουν.

7 Περιεχόμενα συσκευασίας

- Καταστροφέας εγγράφων έτοιμος για σύνδεση συσκευασμένος μέσα σε λεπτό πλαστικό φύλλο, πάνω σε παλέτα τυλιγμένη με ταινία συσκευασίας
- 5 σάκοι για κομμένα κομμάτια
- 1 φιάλη με ειδικό λάδι του μπλοκ κοπής
- Οδηγίες λειτουργίας

Παρελκόμενα:

- Σάκος κομμένων κομματιών κωδικός παραγγελίας 1.452.995.000
- Ειδικό λάδι για το μπλοκ κοπής (250 ml) κωδικός παραγγελίας 1.235.997.403

8 Τεχνικά στοιχεία

Είδος κοπής	Κοπή τεμαχίου	
Μέγεθος κοπής (mm)	3,9 x 50	2 x 15
Βαθμός ασφαλείας DIN 32757 – 1	3	4
Απόδοση κοπής (φύλλα) DIN A4	70 g/m ² 80 g/m ²	80 - 85 65 - 70
Ταχύτητα κοπής	218 mm/s	
Πλάτος εργασίας	443 mm	
Βάρος	220 kg	
Όγκος του δοχείου συλλογής	290 l	
Εκπομπή θορύβου (λειτουργία χωρίς φορτίο / Υπό φορτίο)	58 dB(A) / 70-75 dB(A)	
Διαστάσεις ΠxΥxΒ (mm)	750 x 665 x 1590	750 x 665 x 1460
Μέγιστη ισχύς για μέγιστο αριθμό φύλλων	3 kW	2,2 kW
Σύνδεση Ασφάλεια του καλωδίου τροφοδοσίας (αδρανής)	3 x 400 V, 50 Hz 3 x 16 A	3 x 400 V, 50 Hz 3 x 10 A
Σύνδεση Ασφάλεια του καλωδίου τροφοδοσίας (αδρανής)	3 x 200 - 220 V, 60 Hz 3 x 25 A	3 x 200 - 220 V, 60 Hz 3 x 20 A

Δήλωση συμμόρφωσης ΕΚ

Ο κατασκευαστής **HSM GmbH + Co. KG**, Austrasse 1 - 9, D-88699 Frickingen δηλώνει με την παρούσα δήλωση πως το παρακάτω αναφερόμενο μηχάνημα

Καταστροφέας εγγράφων **HSM 450.2**

ένεκα του σχεδιασμού και του τρόπου κατασκευής του, στο τύπο που διατίθεται στην αγορά, ανταποκρίνεται στις βασικές απαιτήσεις ασφαλείας και υγείας των παρακάτω αναφερόμενων οδηγιών ΕΕ:

Οδηγία περί μηχανημάτων 2006 / 42 / ΕΚ

Οδηγία ΗΜΣ 2004 / 108 / ΕΚ

Εφαρμοσμένα πρότυπα και τεχνικές προδιαγραφές:

- EN 394:1993 + A1:2008
- EN 12100-1:2003 + A1:2009
- EN 55014-1:2006
- EN 61000-3-2:2006
- EN 61000-3-3:1995 + A1:2001 + A2:2005
- EN 62061:2005
- EN 12100-2:2003 + A1:2009
- EN 55014-2:1997 + A1:2001
- EN 60950-1:2006

Εξουσιοδοτημένος για την κατάρτιση του τεχνικού φακέλου: Rolf Gasteier, HSM GmbH + Co. KG

Frickingen, 11.02.2010

Rolf Gasteier - Τεχνικός Διευθυντής

Ένας έλεγχος του τύπου του μηχανήματος αν συμμορφώνεται προς τις απαιτήσεις της Οδηγίας ΕΚ έγινε από: Fachausschuss Verwaltung, Prüf- und Zertifizierungsstelle, c/o Verwaltungs-Berufsgenossenschaft, Deelbögenkamp 4, D-22297 Hamburg.

Αυτός ο φορέας ελέγχου είναι αρμόδιος κατά την έννοια της Οδηγίας ΕΚ.

1 Maksadına uygun kullanım, garanti

Evrak imha makinesi sadece kağıt ve az miktarda müşteri ve kredi kartları, CD'ler, USB-Stick'ler ve 3,5" disketler imhası için tasarlanmıştır. Dayanıklı kesme mekanizması zımbalara ve ataşlara karşı dayanıklıdır.

Evrak imha makinesinin garanti süresi 1 yıldır. Makine birden fazla vardiyada kullanıldığında 6 aylık bir garanti süresi geçerlidir. Aşınma, yanlış kullanım sonucu oluşan hasarlar ve üçüncü kişiler tarafından içi açıldığında, verdiğimiz garanti geçersizdir.



Evrak imha makinesini çocukların erişemeyeceği bir yerde saklayın. Makineyi sadece kullanan kişi yanında durduğunda çalıştırın.

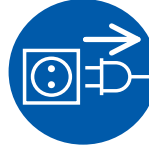

Evrak imha makinesini, hasarlı durumda ise veya düzgün çalışmıyorsa, ya da yerini değiştirirken veya temizlerken kapatın ve şebeke fişini çekin.



Servis çalışmaları sadece yetkili HSM servisleri veya sözleşmeli olduğumuz firmaların servis teknisyenleri tarafından yapılmalıdır.

- Şebeke fişine kolay erişilmesini sağlayın.
- Şebeke fişini takmadan önce, elektrik şebekenizin geriliminin ve frekansının tip etiketi üzerindeki bilgilerle aynı olmasına dikkat edin.
- Evrak imha makinesinin içine sıvı akmasına dikkat edin.
- Evrak imha cihazı radyatörlere veya başka ısı kaynaklarına yakın olarak yerleştirilmemelidir. Havalandırma menfezlerinin önleri kapatılmamalı ve duvara veya mobilyalara 5 cm mesafe bırakılmalıdır.

2 Güvenlik uyarıları

- Evrak imha makinesini devreye almadan önce, bu kullanım kılavuzunu okuyun ve ileride kullanmak üzere saklayın.
- Evrak imha makinesinin üzerinde bulunan güvenlik uyarılarına uyun!



Yaralanma tehlikesi!

Elinizi kesinlikle kağıt besleme açıklığına sokmayınız.

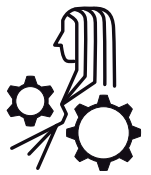

Yaralanma tehlikesi İçeriye çekerek!

Uzun saçlar, bol elbiseler, kravatlar, atkılar ve bilezikler vb. kağıt besleme açıklığının yakınına getirilmemelidir. Düğüm oluşturabilecek bant, ip, plastik folyo gibi malzemeler kullanmayınız.



Etrafa yayılan parçacıklar yaralanma tehlikesi oluşturur!

Sert kredi kartlarını, CD'leri veya disketleri imha ederken koruyucu gözlük takın.

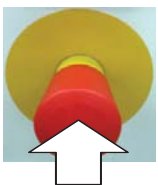

Bir tehlike durumunda derhal Acil Stop tuşuna basın! Evrak imha makinesi derhal kapanır.

3 Genel bakış

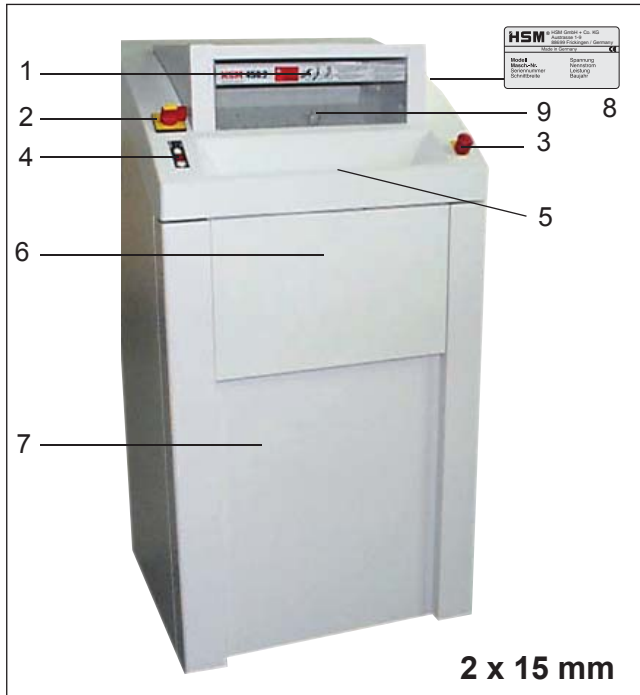

- 1 Güvenlik uyarıları
- 2 Ana şalter
- 3 Acil Stop tuşu
- 4 Folyo klavye
- 5 Dolum tamburu
- 6 Tambur kolu
- 7 Huni kapağı
- 8 Dışarıya katlanan raf
- 9 Kapı
- 10 Kağıt besleme deliği
- 11 Tip etiketi

Folyo klavyedeki gösterge ve kumanda düğmeleri



Çalıştırma tuşu

Evrak imha makinesi çalışır. Kesme mekanizması çekiş yönünde çalışır.



Dur tuşu

Kesme mekanizması durur. Evrak imha makinesi stand-by konumda bekler



Geri hareket tuşu

Kesme mekanizması geriye doğru hareket eder.



Evrak imha makinesi kullanıma hazırdır.

yeşil LED



Kesilen malzeme haznesi dolu

kırmızı LED



Kağıt birikmesi / Motorda aşırı yüklenme

kırmızı LED



Kapı veya bakım kapağı açıldı.

kırmızı LED

Ana şalter



Evrak imha makinesini çalıştırmak için saat yönünde 90° döndürün. Ana şalter 0 konumunda bir asma kilit ile emniyete alınabilir.

Acil Stop

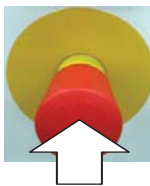

Bir tehlike durumunda derhal Acil Stop tuşuna basın! Evrak imha makinesi derhal kapanır. Acil Stop tuşu sola döndürüldüğünde serbest kalır.

4 Kullanılması

Evrak imha makinesinin çalıştırılması



- Acil Stop tuşunu serbest bırakmak için sola doğru döndürün.



- Ana şalteri «I» konumuna getirin.



- Kontrol alanındaki gösterge yanar.
- Evrak imha makinesi kullanıma hazırdır.

Uyarı Ön kapıda ve huni kapağında emniyet şalterleri bulunmaktadır. Makine sadece, kapı ve kapak kapalı ise çalıştırılabilir.



Uyarı

Evrak imha makinesi yeşil ok tuşuna basarak da çalıştırılabilir:

- **Tuşa kısaca basın:**
Kesme mekanizması çalışır. En son kağıt içeriye çekildikten 3 sn sonra otomatik olarak veya Stop tuşuna basılarak elle durdurulur.
- **Tuşa 2 saniyeden fazla basın:**
Işıklı bariyer işlevi kullanılmadan sürekli olarak çalışır. Kesme mekanizması, yeniden Stop tuşuna basılana kadar çalışmaya devam eder.



Düz kağıtların ve liste istiflerinin imha edilmesi

Uyarı Kağıt istiflerini veya listeleri yüklemek için raf yukarıya kaldırılabilir.



- İmha edilecek kağıdı içeriye sürün. İzin verilen yaprak sayıcı için teknik bilgilere bakınız
- Işıklı bariyer kesme düzenini otomatik olarak çalıştırır.
- Kağıt keme düzeni tarafından içeriye çekilir ve imha edilir.
- Evrak imha makinesi, kağıt besleme açıklığı tekrar boşaldıktan yakl. 3 sn sonra otomatik olarak kapanır ve stand-by konumuna geçer.

3,9 x 50 mm:

Buruşmuş kağıtların parçalanması



- Tamburun kolunu öne döndürün ve tambura buruşmuş kağıt doldurun.



- Yeşil ok tuşuna basın.

Kol geriye döndürüldüğünde kağıt tambura atılır ve imha edilir.

USB-Stick'lerin imha edilmesi

USB-Stick'leri besleme açıklığının ortasından içeriye veriniz.

Evrak imha makinesinin kapatılması



- Ana şalteri «0» konumuna getirin. Şalter bu konumda bir asma kilit ile emniyete alınabilir.

5 Arıza giderme

Kağıt birikmesi

Bir seferde çok fazla kağıt yerleştirdiniz.



- Evrak imha makinesi bloke edildi.
- Folyo klavye üzerindeki kırmızı LED yanıyor.
- Motor otomatik olarak birkaç saniye süre ile geriye doğru çalışır.

İkaz! Blokajı önlemek için çalıştırma ve geri hareket tuşlarına dönüşümlü olarak basmayın. Bu evrak imha makinesini bozabilir.



DİKKAT!

Bıçak merdaneleri durdukları yerde de kesik yaralanmalarına sebep olabilirler. Kesme mekanizmasının içine uzanmayın!

- Huninin kapağını açın ve kağıtları alın.

Malzemenin tamamı dışarıya atılmazsa:

- Huninin kapağını tekrar kapatın.
- Geri hareket tuşuna basın.
- Kesme mekanizması geriye doğru hareket eder.
- Kağıdı dışarıya alın.
- Kağıt istifini yarıya indirin.
- Kağıtları arka arkaya yerleştirin.



Elektrik motorunda aşırı ısınma



- Kırmızı LED yanıyor.
- Evrak kesme makinesi kapanır.
- Evrak imha makinesinin yakl. 15 - 20 dakika soğumasını bekleyin.

Ön kapının ve huni kapağının açılması



- Kırmızı LED yanıyor.
- Evrak kesme makinesi kapanır.
- Kapağı ve huni kapağını kapatın.

Not

Kesme mekanizması çalışırken kapı açıldığında, kapı kapatıldıktan sonra, evrak imha makinesi yeşil çalıştırma tuşuna basarak tekrar çalıştırılmalıdır.

Kesilen malzeme haznesi dolu



- Kırmızı LED yanıyor.
- Evrak kesme makinesi kapanır.

Not

Kesme mekanizması kesik parça haznesi dolu durumda da geriye hareket ettirilebilir.

- Kesik parça torbasını değiştirin.

İkaz!

Arka arkaya bastırıldığında, kesme düzeninde arıza oluşabileceği için, dolu bir hazneyi derhal boşaltın.

6 Temizlik ve bakım

Evrak imha makinesini kapatın ve şebeke fişini çekin. Sadece yumuşak bir bez veya sabunlu su çözeltisi ile temizlenmelidir. Temizlik yaparken cihazın içine su girmemelidir.



Kesme kapasitesi azaldığında, ses yapmaya başladığında veya kesilen parça haznesini boşalttıktan sonra, kesme mekanizması daima yağlanmalıdır:

- Cihazın üst tarafındaki kapağı kaldırın ve kesme mekanizmasının bıçak merdanelerine kesme bloğu özel yağı püskürtün.
- Kesme mekanizmasını kağıtsız olarak geriye doğru çalıştırın.
- Kağıt tozları ve partiküller çözülür.



7 Teslimat içeriği

- Evrak imha makinesi bağlantıya hazır folyo içerisinde paketlenmiş olarak, makine bir Euro palet üzerinde ambalaj bandı ile sarılmış şekilde
- 5 Kesilen malzeme torbaları
- 1 şişe özel kesme bloğu yağı
- Kullanım kılavuzu

Aksesuar:

- Kesim malzemesi torbası
Sip. No. 1.452.995.000
- Özel kesme bloğu yağı (250 ml)
Sip. No. 1.235.997.403

8 Teknik bilgiler

Kesme tipi	Partikül kesimi	
Kesim boyu (mm)	3,9 x 50	2 x 15
Güvenlik seviyesi DIN 32757 – 1	3	4
Kesme gücü (Yaprak) DIN A4	70 g/m ² 80 g/m ²	80 - 85 65 - 70
Kesme hızı	218 mm/s	
Çalışma genişliği	443 mm	
Ağırlık	220 kg	
Toplama haznesinin hacmi	290 l	
Ses seviyesi (boşta çalışırken / yük altında)	58 dB(A) / 70-75 dB(A)	
Boyutlar G x D x Y (mm)	750 x 665 x 1590	750 x 665 x 1460
Kapasite maks. yaprak sayısında	3 kW	2,2 kW
Bağlantı Besleme kablosunun sigortası (atıl)	3 x 400 V, 50 Hz 3 x 16 A	3 x 400 V, 50 Hz 3 x 10 A
Bağlantı Besleme kablosunun sigortası (atıl)	3 x 200 - 220 V, 60 Hz 3 x 25 A	3 x 200 - 220 V, 60 Hz 3 x 20 A

AB Uygunluk Beyanı

Üretici firma **HSM GmbH + Co. KG**, Austrasse 1 - 9, D-88699 Frickingen aşağıda adı geçen makinenin Evrak İmha Makinesi **Securio B22**

tasarımı ve modeli tarafımızdan piyasaya çıkartılan tipi ile aşağıda belirtilen AB Direktifleri tarafından talep edilen temel güvenlik ve sağlık koşullarına uygun olduğunu beyan ederiz:

Makine Direktifi 2006 / 42 / EC

EMU Direktifi 2004 / 108 / EC

Kullanılan standartlar ve teknik özellikler:

- EN 394:1993 + A1:2008
- EN 12100-1:2003 + A1:2009
- EN 55014-1:2006
- EN 61000-3-2:2006
- EN 61000-3-3:1995 + A1:2001 + A2:2005
- EN 62061:2005
- EN 12100-2:2003 + A1:2009
- EN 55014-2:1997 + A1:2001
- EN 60950-1:2006

Teknik dokümanların hazırlanması ile ilgili görevli: Rolf Gasteier, HSM GmbH + Co. KG

Frickingen, 11.02.2010

Rolf Gasteier - Teknik Müdür

Makine tipinin AB Direktiflerine uygunluğunun kontrolünü yapan kuruluş:

İdari Uzman Komisyon, Test ve Sertifikalandırma Merkezi, c/o Verwaltungs-Berufsgenossenschaft, Deelbögenkamp 4, D-22297 Hamburg.

Bu yetkili kontrol kurumu AB Direktiflerine göre onaylanmış bir kuruluştur.

HSM®**HSM GmbH + Co. KG**

Austrasse 1-9
88699 Frickingen / Germany

Tel. +49 7554 2100-0
Fax. +49 7554 2100 160
info@hsm.eu
www.hsm.eu

HSM (UK) Ltd.

14 Attwood Road / Zone 1
Burntwood Business Park
Burntwood
Staffordshire
WS7 3GJ

Tel. +44(0) 1543.272.480
Fax +44(0) 1543.272.080
info@hsmuk.co.uk
www.hsmuk.co.uk

HSM of America LLC

419 Boot Road
Downingtown, PA 19335

Tel. (610) 918-4894
(800) 613-2110
Fax (610) 918-4899
customerservice@hsmofamerica.com
info@hsmofamerica.com
www.hsmofamerica.com

HSM Polska SP. z.o.o.

ul. Emaliowa 28
02-295 Warszawa

Tel. +48 / 22 862 23 69 / 70
Fax +48 / 22 862 23 68
info@hsmpolska.com
www.hsmpolska.com

HSM France SAS

Parc de Genève
240, Rue Ferdinand Perrier
69800 SAINT-PRIEST
FRANCE

Tél: +33 (0) 810.122.633
Fax: +33 (0) 4.72.51.74.81
France@hsm.eu

HSM GmbH + Co. KG

Oficina Barcelona
C/Tona
Nave n° 15 "El Lago"
Pol. Ind. Monguit
08480 L'Ametlla del Vallès
BARCELONA

Hotline Gratuito
Tel. 00800 44 77 77 66
Fax 00800 44 77 77 67
Spain@hsm.eu