

RENZ® Combi S

US
 Teilung
 Pitch
 Paso
 Pas
 Dělení
 Steek
 Delenie
 Деление

D Kombinierte, manuelle Handstanz- und Bindemaschine
 E Combined, manual punch and binding machine
 ESP Máquina combinada perforadora-encuadernadora
 F Machine combinée pour perforation et reliure manuelle
 CZ Kombinovaný děrovací a vázací přístroj
 NL Gecombineerde manuele handstans/pons en sluitmachine
 SK Kombinovaný dierovací a viazací prístroj
 RUS Ручное переплетное устройство

Danke, dass Sie sich für ein RENZ-Produkt entschieden haben.

Thank you for choosing a RENZ product.

Gracias por haber escogido un producto RENZ.

Merci d'avoir choisi un produit RENZ.

Děkujeme, že jste se rozhodli pro výrobek RENZ.

Dank u wel, dat u hebt gekozen voor een RENZ product.

Ďakujeme, že ste sa rozhodli pre výrobok spoločnosti RENZ.

Спасибо, что выбрали этот продукт RENZ.

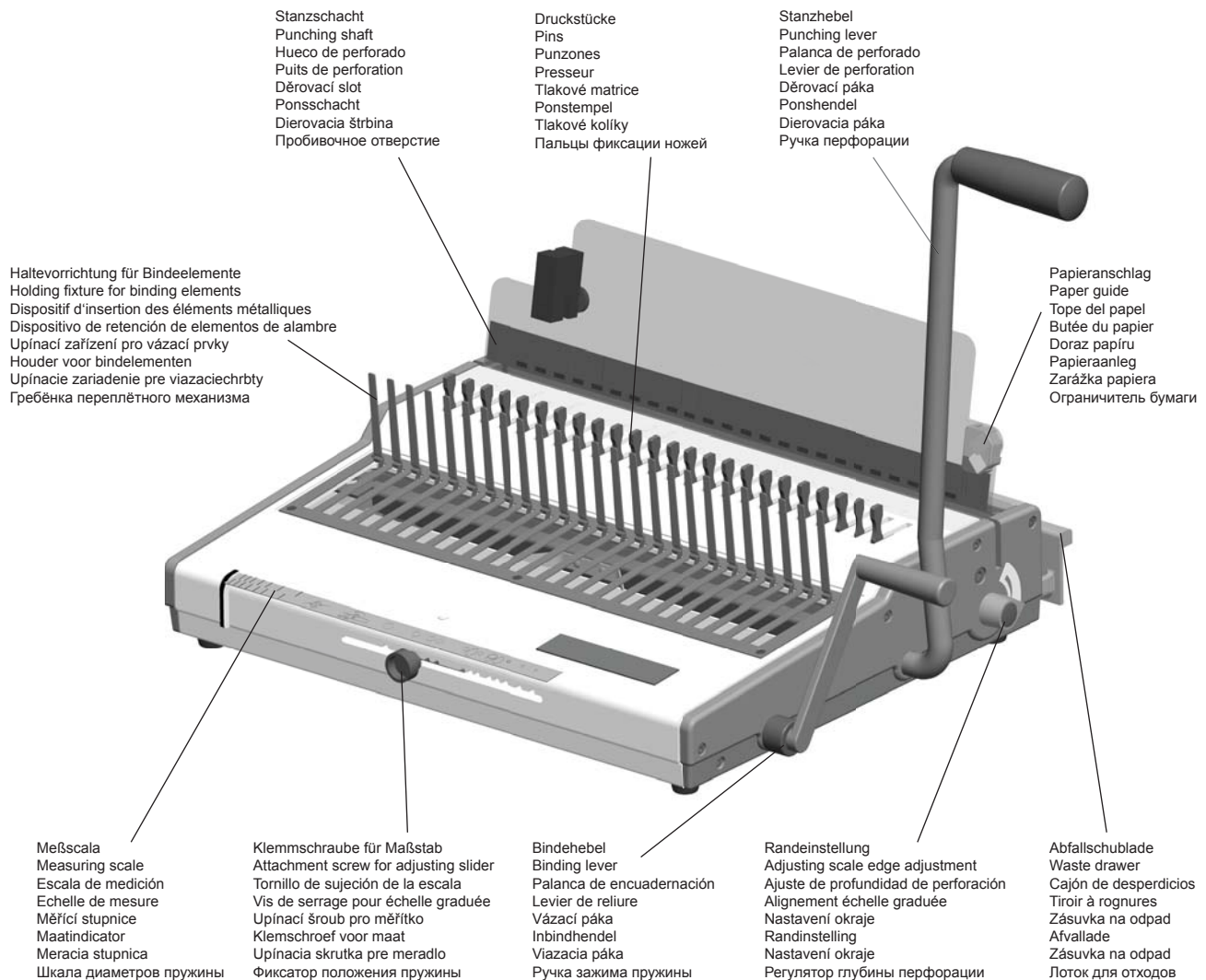

D	Einsatzgebiet: Papier stanzen max. 25 Blatt. Karton stanzen max. 1,0 mm. Kunststoffolie max. 1 Seite stanzen à 0,3 mm.	Bindestärke bis 50 mm / ca.500 Blatt (70/80 g/m ² Papier). Keine anderen Materialien oder Metalle stanzen!	Vor dem ersten Einsatz: Gewisse Bauteile des Geräts sind aus Rostschutzgründen mit einem entsprechenden Mittel behandelt. Bitte vor Inbetriebnahme mit einigen Papierblättern mehrere Probestanzungen durchführen, um so die unvermeidlichen Rückstände des Rostschutzmittels aus dem Stanzschacht und von den Stanzmessern zu entfernen.	Empfindliche Möbeloberflächen schützen. Das Gerät steht auf weichen Kunststofffüßen. Manche Oberflächen können sich auf Dauer verfärben.
E	Operating range: Punching of paper max. 25 pages. Punching of covers or card stock max. 1,0 mm. Punching of plastic sheets max. 1 page à 0,3 mm.	Binding thickness up to 50 mm / approx. 500 pages (70/80 g/m ²). Do not punch any other material or metal!	Before first use: In order to protect the machine against rust, certain parts have been treated with a special product. Please test punching with some paper sheets before starting to take off the ineveritable remainder of rust preventing medium at the punching slot and stamps.	Protect sensitive furniture surface. The machine stands on plastic feet. Some surface may become discoloured after time.
ESP	Áreas de utilización: Perforado de papel máx. 25 hojas*. Perforado de cartón hasta 1,0 mm. Perforado de hojas de plástico hasta 1 hojas de 0,3 mm.	Capacidad de perforación hasta 50 mm/500 hojas (papel de 70 - 80 g/m ²). No perforo ningún otro material o metal!	Antes de su primer uso: Por motivo de la protección contra herrumbre, ciertos componentes del aparato están tratados con un agente antioxidante. Efectúe varios troquelados de ensayo con algunas hojas de papel antes de la puesta en servicio para quitar así del canal de perforación y de las cuchillas de troquelado los residuos inevitables del agente antioxidante.	Proteger las superficies delicadas. Algunas superficies pueden perder color con el tiempo.
F	Domaine d'utilisation: Perforation de papier max. 25 pages. Perforation de carton max.1,0 mm. Perforation de feuilles plastiques max. 1 page à 0,3 mm .	Epaisseur de reliure: Jusqu'à 50 mm/environ 500 pages (70 - 80 g/m ²). Ne percez pas d'autres matériaux, ni des métaux non plus!	Avant la première utilisation: Certains composants de l'appareil sont traités avec un produit de protection contre la rouille. Effectuez plusieurs perforations d'essai en perforant quelques feuilles de papier avant la mise en exploitation de la machine afin de nettoyer ainsi la gorge de perforation et les résidus inévitables de l'antirouille.	Protéger les supports de meuble fragiles. L'appareil se trouve sur des pieds en matière synthétique. Certains supports peuvent se décolorer avec le temps.
CZ	Použití: Děrování papíru max. 25 listů . Děrování kartonu max. 1 mm. Děrování fólii 1 list à 0,3 mm.	Vázací tloušťka až 50 mm/ca 500* listů (papír 70g - 80g/m ²). Neděrujte žádné jiné materiály nebo kovy !	Před prvním použitím: provedte zkušební děrování. Tímto se odstraní ochrana proti korozi na vysekávacích nožích. Opakujte tolikrát, dokud nebudou vysekané otvory bez zašpinění.	Doporučená ochrana nábytkových ploch. Přístroj stojí na měkkých plastových nohách, mnohé plochy mohou být po čase zbarveny.
NL	Gebruiksdoel: Papier ponsen max. 25 bladen. Karton ponsen max.1,0mm. Kunststof folie ponsen max. 1 blad à 0,3 mm.	Binddikte: Tot 50 mm/ca. 500 bladen (70-80 g/m ² papier). Geen andere materialen of metalen ponsen!	Voor het eerste gebruik: Enkele proef ponsingen maken. Hiermee word de roestbescherming van de ponsstempels verwijderd. Herhalen tot dat de ponsgaten vlekvrij zijn.	Gevoelige meubelopervlakken beschermen. Het apparaat staat op zachte kunststofvoeten. Enkele oppervlakken kunnen op lange termijn verkleuren.
SK	Použitie: Dierovanie papiera max. 25 listov 70g - 80g/m ² Dierovanie kartónu max. 1 mm. Dierovanie fólie 1 list à 0,3 mm.	Max. hrúbka viazania 50 mm, cca 500 listov 70-80g/m ² . Nedierujte žiadne iné materiály alebo kovy!	Pred prvým použitím: prevedte skúšobné dierovanie. Týmto sa odstráni ochrana proti korózii na výsekových nožoch. Opakujte toľkokrát, až budú vysekané otvory bez zašpinenia.	Doporučená ochrana nábytkových ploch. Přístroj stojí na měkkých plastových nohách, mnohé plochy môžu byť po čase zafarbené.
RUS	Перфорация: Перфорация бумаги макс. 25 листов (70 - 80 гр/м ²) за один раз. Картонные (макс. толщ. 1 мм) и пластиковые (макс. толщ. 0,3 мм) обложки для переплета пробивать по одной.	Толщина переплетаемого блока 50 мм, до 500 листов бумаги (70 - 80 гр/м ²). Не пытайтесь отперфорировать не пригодный для этого материал, в том числе металл.	Перед первым использованием: Чтобы защитить аппарат от ржавчины, некоторые его детали смазаны машинным маслом. Перфорируйте черновики до тех пор, пока следы от масла перестанут оставаться. Только после этого приступайте к перфорации документов.	Защитите от стирания поверхность мебели. Машина стоит на пластмассовых ножках. Поверхность мебели может приобрести потертости через некоторое время.

1

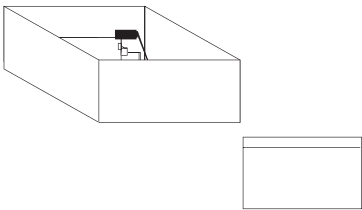
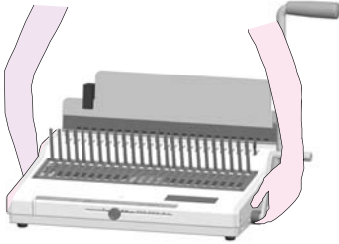
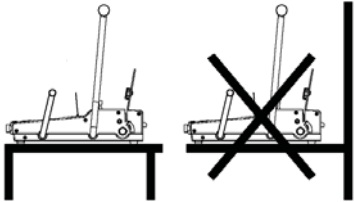

AUFSTELLEN • SETUP • COLOCACIÓN • MISE EN PLACE • SESTAVENÍ • PLAATSEN • ZOSTAVENIE • УСТАНОВКА

			
D	<p>Schutzkartons entfernen. Lieferumfang prüfen: - Combi S. - Bedienungsanleitung.</p>	<p>Gerät aus dem Karton heben. Nicht am Bindehebel hochheben. Gewicht: 10 kg.</p>	<p>Stabilen Standort wählen. Der Standort muß voll abgestützt sein. Vorstehende Arbeitsplatten sind ungeeignet.</p>
E	<p>Remove protective packing and check contents of the box. You should have: - Combi S. - Operating manual.</p>	<p>Lift the machine out of the box. Do not lift using the binding lever. Weight: 10 kg.</p>	<p>Choose a solid surface. Place the machine on a solid surface. Shelves are not recommended.</p>
ESP	<p>Abra el embalaje quitando el cartón de protección y revise el contenido. Vd. debería de tener: - Combi S. - Instrucciones de uso.</p>	<p>Saque la máquina del embalaje. No la levante por la palanca. Peso: 10 kg.</p>	<p>Elija un emplazamiento estable. Colocar la encuadernadora en un lugar de trabajo sólido y bien apoyado. No se recomienda colocar la sobre una estantería.</p>
F	<p>Enlever les cartons de protection. Vérifier le contenu: - Combi S. - Le mode d'emploi.</p>	<p>Sortir la machine du carton. Ne pas la soulever en tenant le levier de serrage. Poids: 10 kg.</p>	<p>Choisir un emplacement stable. Les plans de travail en porte-à-faux ne conviennent pas.</p>
CZ	<p>Odstraňte kartón. Překontrolujte obsah balení: - Combi S. - Návod k použití.</p>	<p>Vyndejte přístroj z krabice. Nezvedejte vazač zavazací páku. Hmotnost: 10 kg.</p>	<p>Zvolte stabilní pracovní plochu. Pracovní plocha musí být plně podepřena, vyčnívající pracovní plochy nejsou vhodné.</p>
NL	<p>Verpakking verwijderen. Levering controleren: - Combi S. - Gebruiksaanwijzing.</p>	<p>Apparaat uit doos tillen. Niet aan inbindhendel optillen. Gewicht: 10 kg.</p>	<p>Stabiele ondergrond kiezen. De plek moet massief zijn, uit stekende arbeidsvlakken of losse planken zijn niet geschikt.</p>
SK	<p>Odstráňte kartón. Prekontrolujte obsah balenia: - Combi S. - Návod na použitie.</p>	<p>Vyberte prístroj zo škatule. Nezdvíhajte vizač zavazaciu páku. Hmotnosť: 10 kg.</p>	<p>Zvoľte stabilnú pracovnú plochu. Pracovná plocha musí byť kompletne podoprená, vyčnievajúce pracovné plochy nie sú vhodné.</p>
RUS	<p>Откройте упаковку и проверьте содержание коробки. В коробке должно быть: - Переплетчик Combi S. - Инструкция по эксплуатации.</p>	<p>Вытащите аппарат из коробки. Не поднимайте аппарат за ручку перфорации или ручку зажима пружины. Вес: 10 кг.</p>	<p>Всегда ставьте переплетчик на ровную устойчивую поверхность. Не рекомендуется использовать различного вида полки.</p>

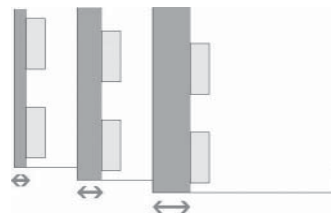
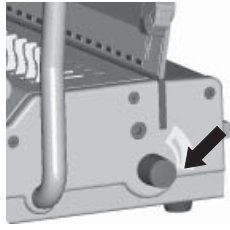
				
D	<p>Für die Papierformat - Einstellung stehen Ihnen zwei Anschläge zu Verfügung:</p> <p>(1) Für Papierformate: DIN A4 / DIN A5 / 11" / 8,5". (2) Für andere Papierformate.</p>	<p>Die zu ziehenden Stempel sind an dem Perforationsetikett (3) abzulesen.</p>	<p>Auswahl des Plastikbinderücken Durchmessers:</p> <p>Mit der an der Maschine angebrachten Blockdicken-Skala lässt sich der richtige Plastikbinderücken-Durchmesser leicht ermitteln:</p>	<ol style="list-style-type: none"> Den zu bindenden Block senkrecht in den Anschlag der Maßtabelle legen. Der benötigte Plastikbinderücken-Durchmesser lässt sich jetzt rechts an der Skala ablesen. Klemmschraube lösen (nur lösen, nicht herausdrehen!) und Durchmesser einstellen. Klemmschraube schließen.
E	<p>For different paper sizes there are two stops available:</p> <p>(1) For paper formats: DIN A4 / DIN A5 / 11" / 8.5". (2) For all other paper sizes.</p>	<p>The label (3) shows which pins should be deselected.</p>	<p>Determine the binding diameter:</p> <p>The measuring scale located at the left front of the machine will help to determine the correct diameter:</p>	<ol style="list-style-type: none"> Put the back on the edge against the measuring scale. Read the diameter of the binding element. Release attachment screw (only release, but do not remove!) and adjust diameter. Tighten attachment screw.
ESP	<p>Para establecer el tamaño del papel, hay dos pestañas:</p> <p>(1) Para tamaños de papel: A4 / A5. (2) Para otros tamaños de papel.</p>	<p>Las etiquetas (3) muestra que los pines deben estar cancelada.</p>	<p>Selección del diámetro del lomo encuadernador plástico:</p> <p>Es fácil determinar el buen diámetro del encuadernador plástico gracias a la escala de medida que se encuentra en la faz de la máquina:</p>	<ol style="list-style-type: none"> Coloque el bloque a encuadernar verticalmente en el tope de la escala de medida. Entonces se puede leer el diámetro preciso del encuadernador plástico en la escala a la derecha. Desenroscar la rosca de ajuste (sólo resolver pero no quite!). Colocar en el diámetro correspondiente y apretar la rosca.
F	<p>Pour définir la taille du papier, il ya deux onglets:</p> <p>(1) Pour les formats de papier: A4 / A5. (2) Pour les autres formats de papier.</p>	<p>Les étiquettes (3) montre que broches doivent être désélectionnés.</p>	<p>Sélection du diamètre du dos de reliure à baguettes plastiques:</p> <p>L'échelle de mesure placée sur la face de la machine permet de déterminer sans problème le bon diamètre des baguettes plastiques:</p>	<ol style="list-style-type: none"> Placez le bloc à relier verticalement dans la butée de l'échelle de mesure. Ainsi, vous pouvez relever le diamètre requis de la baguette plastique sur l'échelle à droite. Desserer la vis de serrage (seulement résoudre mais ne retirez pas!) et régler le diamètre. Serrer la vis de serrage.
CZ	<p>Pro nastavování formátu papíru jsou k dispozici dvě zarážky:</p> <p>(1) Pro formáty papíru: DIN A4/DIN A5/ 11" 8,5". (2) Pro ostatní formáty papíru.</p>	<p>Raznice, které se mají vytáhnout se dají načíst na perforované etiketě (3).</p>	<p>Volba průměru plastového hřbetu:</p> <p>Pomocí měřítka síly bloku, které se nachází na stroji se dá snadno zjistit správný průměr plastového hřbetu:</p>	<ol style="list-style-type: none"> Blok, u kterého se má provádět vazba vložit vertikálně do zarážky měřící stupnice. Potřebný průměr plastového hřbetu se dá nyní načíst vpravo na stupnici. Povolit upínací šroub (pouze vyřešit, ale ne odstranit!) a nastavit průměr. Utáhnout upínací šroub.
NL	<p>Om het papierformaat in te stellen, heeft u twee aanleggen ter beschikking:</p> <p>(1) Voor papierformaat: Din A4 / Din A5 / 11" / 8,5". (2) Voor andere formaten.</p>	<p>De uit te schakelen pons/stansstempels zijn op de perforatie-index af te lezen (3).</p>	<p>Bepaling diameter plastic bindrug:</p> <p>Om de diameter te bepalen maakt u gebruik van de blokdikte indicator:</p>	<ol style="list-style-type: none"> De achterkant op de rand tegen de indicator leggen Lees de diameter van het bindelement af. Klemschroef losmaken (alleen op te lossen, maar niet verwijderen!) en diameter instellen. Klemschroef vastmaken.
SK	<p>Pre nastavovanie formátu papiera sú k dispozícii dve zarážky:</p> <p>(1) Pre formáty papiera: DIN A4 / DIN A5 / 11" / 8,5". (2) Pre ostatné formáty papiera.</p>	<p>Raznice, ktoré sa majú vytiahnuť sa dajú načítať na perforované etikete (3).</p>	<p>Voľba veľkosti plastového chrbta:</p> <p>Rozpoznať správnu veľkosť plastového chrbta Vám pomôže stupnica na stroji:</p>	<ol style="list-style-type: none"> Blok, u ktorého sa má vykonávať väzba vložiť vertikálne, do zarážky meracie stupnice. Potrebný priemer plastového hrebeňa sa dá teraz načítať vpravo na stupnici. Povoliť upínaciu skrutku (iba riešenie, ale nie odstrániť!) a nastaviť priemer. Utiahnuť upínaciu skrutku.
RUS	<p>Установка формата бумаги. С помощью ограничителей бумаги 1 или 2 установите формат бумаги соответствующий формату перфорируемого блока.</p> <p>(1) Для стандартных форматов бумаги: A4 / A5 / 11" / 8,5". (2) Для не стандартных форматов бумаги.</p>	<p>Расположение пробивающий отверстия ножей можно рассчитать, используя шкалу форматов (3).</p>	<p>Для получения качественного переплета выберите правильный диаметр пружины. Для этого используйте «Шкалу диаметров пружины»:</p>	<ol style="list-style-type: none"> Подставьте край пружины к «шкале диаметров пружины». Определите диаметр Вашей пружины. Передвиньте фиксатор положения пружины к обозначения диаметра Вашей пружины. Закрутите фиксатор положения пружины.

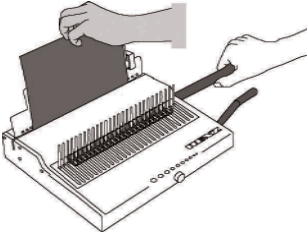

D	Einstellung des Randabstands:	Mit seitlich angebrachtem Drehknopf den Randabstand der Perforation auf den jeweiligen Binderücken-Durchmesser einstellen. Die entsprechenden Einstellwerte sind unter dem Drehknopf am Gehäuse angebracht.
E	Adjust edge distance to selected diameter:	Turn adjusting knob to the selected diameter. The index is located below the knob on the housing of the machine.
ESP	Ajuste de la distancia al margen :	Adapte la distancia al margen de la perforación al diámetro del lomo encuadernador utilizado girando el botón giratorio colocado lateralmente. Los valores de consigna correspondientes están puestos en la carcasa por debajo del botón giratorio.
F	Réglage de la distance à bord:	Réglez la distance à bord de la perforation sur le diamètre de la baguette plastique employée en tournant le bouton placé sur le côté. Les valeurs de réglage correspondantes sont marquées sur la boîte, au-dessous du bouton tournant.
CZ	Nastavení vzdálenosti od kraje:	Otočným knoflíkem, který se nachází na boku stroje, nastavte příslušnou vzdálenost děr od okraje listu podle průměru plastové vazby. Odpovídající nastavení najdete na knoflíku. Čím větší průměr hřbetu, tím větší vzdálenost děr od okraje listu.
NL	INSTELLING RANDAFSTAND:	Met de draaiknop aan de zijkant van het apparaat kunt u de diameter selecteren. De index vind u onder de knop op de behuizing.
SK	Nastavenie vzdialenosti od okraja:	Otočným gombíkom, ktorý sa nachádza na boku stroja, nastavte príslušnú vzdialenosť dier od okraja listu podľa priemeru väzby. Odpovedajúce nastavenie nájdete na gombíku. Čím väčší priemer chrbta, tým väčšia vzdialenosť dier od okraja listu.
RUS	Регулятор глубины перфорации:	Выберите подходящий отступ от края, соответствующий объему переплетаемого блока. Настройте регулятор глубины перфорации, находящийся на правой боковой панели аппарата, на нужную глубину. Чем больше толщина переплетаемого документа – тем отступ от края должен быть больше. Это важно, чтобы ваш документ был переплетен ровно, и его страницы переворачивались легко.

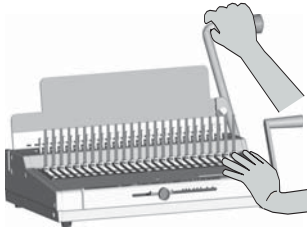
				
D	Stanzgut plan aufstoßen, in den Stanzschacht einführen und exakt an entsprechenden Anschlag anstellen.	Achtung! Darauf achten, dass das Papier plan im Stanzschacht steht, evtl nochmals ausrichten.	Max. Stanzkapazität mit 80 g/m ² Papier ca. 25 Blatt. Zum bequemen Stanzen wird empfohlen, nur ca. 15 Blatt pro Stanzvorgang zu nehmen.	Stanzhebel bis zum Anschlag in Ausgangsstellung zurückführen. Dabei Maschine mit der Hand halten.
E	Set the book upright, binding side to the bottom. Jog the book to align the pages. Take pages from the top, starting with the front cover. Insert paper into the punching slot. Adjust the paper guide.	Caution! Make sure that paper stands evenly in slot.	Maximum punching capacity about 25 pages of 80 g/m ² paper; recommended only about 15 pages per punching stroke for easy punching.	For punching, pull punching lever to front and downwards, and then back to original position. Hold machine slightly during this operation.
ESP	Empareje los bordes de las hojas a perforar, cárguelas en el canal de perforación y colóquelas exactamente contra el tope correspondiente.	¡Atención! Cuide de que el papel esté ras con ras en el canal de perforación, alinéelas otra vez, si hubiere necesidad.	Capacidad de perforación máx. aproximadamente 25 hojas (papel de 80 g/m ²). Para facilitar el trouquelado, le recomendamos que cargue sólo aprox. 15 hojas por proceso de trouquelado.	Empuje la palanca de trouquelado hacia delante hasta el trope, luego reconduzca de nuevo hasta el tope opuesto de su posición inicial. Durante el trouquelado, retenga la máquina con la mano.
F	Egalisez les ouvrages à perforer, ôsez introduisez dans la gorge de perforation et les placez exactement contre la butée en question.	Attention! Veillez à ce que le papier soit à fleur dans la gorge de perforation, le réalignez le cas échéant.	Capacité de perforation max. environ 25 feuilles (papier de 80 g/m ²). Pour faciliter les opérations de perforation, nous recommandons de ne charger qu'env. 15 feuilles par cycle.	Poussez le levier de perforation en avant jusqu'à la butée, puis le ramenez à sa position de départ, c'est-à-dire jusqu'à la butée opposée, tout en retenant la machine d'une main.
CZ	Srovnejte materiál určený k děrování, vložte jej do děrovací štěrbin, posuňte jej k příslušnému dorazu.	POZOR!!! Dbejte na to, aby byl papír vložen rovně, případně jej ještě porovnejte.	(A4 vpravo, A5 vlevo). Max. kapacita děrování je cca 25 listů papíru 80g/m ² , k pohodlnému děrování se doporučuje děrovat cca 15 listů.	Nyní můžete stlačením páky děrovat, páku následně vraťte do výchozí polohy.
NL	Papier invoeren in ponschacht, schuif papier precies tegen aanslag.	Let op! Papier dient vlak te liggen, eventueel herpositioneren.	Max. ponscapaciteit met 80 g/m ² papier ca. 25 bladen. Om gemakkelijker ponsen is een hoeveelheid van 15 vellen aan te bevelen per ponsing.	Ponshendel naar voren tot aanzet drukken en terug naar uitgangspositie. Machine met andere hand vasthouden.
SK	Zrovnajte materiál určený na dierovanie, vložte ho do dierovacej štrbiny, posuňte ho k príslušnej zarážke.	POZOR!!! Dbajte na to, aby bol papier vložený rovno, prípadne ešte raz usporiadajte.	Max. kapacita dierovania je cca 25 listov papiera 80g/m ² , pre pohodlné dierovanie sa odporúča dierovať cca 15 listov.	Stlačením páky môžete začať dierovať, páku následne vráťte dovýchodiskovej polohy.
RUS	Ручку перфорации отведите от себя до упора. Опустите документ в отверстие для перфорации устройства и выровняйте его относительно одного из ограничителей бумаги.	Убедитесь, что документ равномерно входит в пробивочное отверстие.	Перфорация макс. 25 листов (70 - 80 гр/м ²) за один раз. Рекомендуемая перфорация за 1 удар – 15 листов (70 - 80 гр/м ²).	Придерживая документ, опустите ручку перфорации на себя для пробивки отверстий.

5

BINDEN • BINDING • ENDUADERNADO • RELIURE • VÁZÁNÍ • BINDEN • VIAZANIE • ПЕРЕПЛЕТ

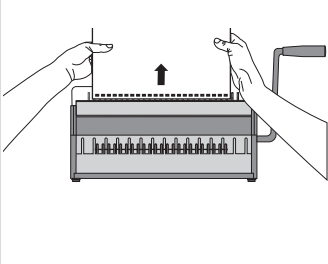
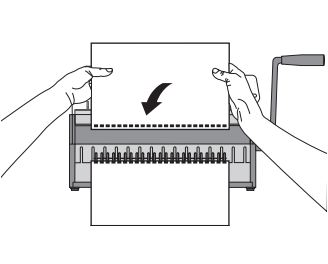
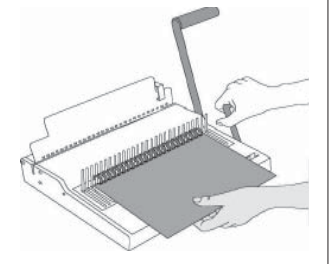
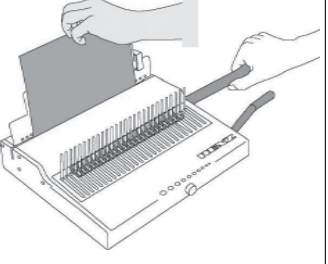
				
<p>D</p>	<p>Perforiertes Papier beidhändig dem Stanzschacht entnehmen und sofort</p>	<p>senkrecht in den Binderücken einkämmen.</p>	<p>Papier nach vorne ablegen.</p>	<p>Wenn erforderlich, Stanzvorgang nochmals wiederholen, z.B. bei dickeren Blocks.</p>
<p>E</p>	<p>Take the punched paper with both hands and</p>	<p>insert it directly onto the open rings of the binding element.</p>	<p>Lay down paper to the front.</p>	<p>In case of thicker books repeat these steps until all pages are punched.</p>
<p>ESP</p>	<p>Saque el papel perforado con las dos manos del canal de perforación y</p>	<p>acto seguido, cólguelo - en posición vertical - en e encuadernador plástico.</p>	<p>Descarga - deposite el papel hacia delante.</p>	<p>Si fuera necesario, repita el proceso de troquelado, p.ej. para encuadernar bloques gruesos.</p>
<p>F</p>	<p>Sortez les feuilles perforées de la gorge de perforation à l'aide des deux mains et</p>	<p>les insérez immédiatement - en position verticale - dans les dents de la bague plastique.</p>	<p>Déposez le papier vers l'avant.</p>	<p>Si nécessaire, répétez l'opération de perforation, par ex. lorsque vous façonnez des blocs épais.</p>
<p>CZ</p>	<p>Vyděrované listy odeberte</p>	<p>obouřučně z děrovací šterbiny a vložte do připraveného</p>	<p>plastového hřbetu.</p>	<p>V případě, že je množství děrovaných listů větší než max. kapacita děrování, postup opakujte.</p>
<p>NL</p>	<p>Gepont papier met beide handen uit schacht verwijderen en direct</p>	<p>oodrecht in het bindelement invoeren.</p>	<p>Papier naar voren afleggen.</p>	<p>Indien nodig, ponsgang nog een keer herhalen, b.v. bij dikkere blokken.</p>
<p>SK</p>	<p>Vydierované listy odoberte</p>	<p>obojručne z dierovacej štrbiny a vložte do pripraveného</p>	<p>plastového chrpta.</p>	<p>Pokiaľ je to potrebné, opakujte postup dierovania, napr. pri hrubších blokoch papiera.</p>
<p>RUS</p>	<p>Верните ручку в исходное положение и достаньте документ.</p>	<p>Вставьте листы вертикально в открытую пластиковую пружину. Начинайте с первой страницы блока.</p>	<p>Положите переплетаемый блок на рабочую поверхность переплетчика.</p>	<p>Если в блоке более 15 листов, повторите операцию.</p>

6

EINLEGEN UND ÖFFNEN DES BINDERÜCKENS • INSERTING AND OPENING OF COMBS • CARGA Y APERTURA DEL LOMO • CHARGEMENT ET OUVERTURE DE LA BAGUETTE PLASTIQUE • VLOŽENÍ A OTEVŘENÍ VÁZACÍHO HŘBETU • INLEGGEN EVAN DE BINDRUG • VLOŽENIE A OTVORENIE VIAZACIEHO CHRBTU • УСТАНОВКА И ОТКРЫТИЕ ПРУЖИНЫ

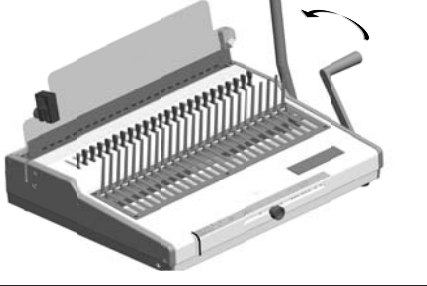
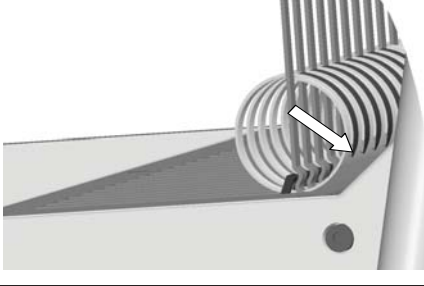
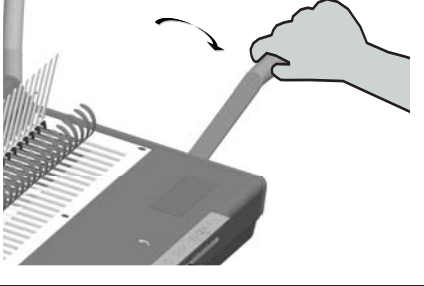
		
<p>D</p>	<p>Bindehebel bis zum Anschlag ganz nach hinten drücken. (Im letzten Drittel muss dabei ein etwas stärkerer Federdruck überwunden werden).</p>	<p>Achtung! Bindehebel muss ganz am Anschlag anliegen, da sich sonst der Binderücken nicht einlegen lässt. Den Plastikbinderücken hinter den Haltekamm so einlegen, dass die Zahnspitzen des Plastikbinderückens nach unten zeigen.</p>
<p>E</p>	<p>Push binding lever back until it really stops. (In the last third, a little stronger spring pressure has to be overcome.)</p>	<p>Plastikbinderücken mittels Bindehebel öffnen. Achtung! Nicht zu weit öffnen - Überdehnung.</p>
<p>ESP</p>	<p>Empuje la palanca de encuadernado enteramente hacia atrás hasta el tope (en el último tercio hay que vencer una presión un poco elevada del resorte).</p>	<p>Open the binding comb by pulling the binding lever forward. Caution! Do not open the comb too wide as there is danger of over-stretching it which may weaken the plastic.</p>
<p>F</p>	<p>Coloque el canutillo plástico detrás del dispositivo de sujeción de manera que las puntas del canutillo queden mirando hacia abajo.</p>	<p>Abra el encuadernador plástico mediante la palanca de encuadernado. ¡Atención! No lo abra demasiado - riesgo de extensión excesiva.</p>
<p>F</p>	<p>Poussez le levier de reliure entièrement en arrière jusqu'à la butée (dans le dernier tiers de la course, il faut surmonter une pression de ressort légèrement plus élevée).</p>	<p>Placez la baguette plastique derrière le peigne de retenue de façon à ce que les pointes des dents de la baguette plastique montrent vers le bas, donc la machine.</p>
<p>CZ</p>	<p>Ouvrez la baguette plastique par l'intermédiaire du levier de reliure. Attention! Ne l'ouvrez pas trop - risque d'excès d'extension.</p>	<p>Vložení a otevření vázacího hřbetu: Vázací páku zatlačte jak nejlépe je to možné směrem dozadu (v poslední třetině je potřeba vynaložit větší sílu).</p>
<p>CZ</p>	<p>Hřbet vložte tak, aby kroužky směřovaly směrem od obsluze.</p>	<p>Rozevřete hřbet prostřednictvím vázací páky. POZOR!!! Hřbet rozevřete cca na 2/3, pokud jej rozevřete příliš, hrozí přetažení vazby.</p>
<p>NL</p>	<p>Let op! Leg het plastic bindelement met de rug achter de verticale houder zodat de punten naar onderen wijzen.</p>	<p>Open de bindrug met behulp van de inbindhendel. Let op! Niet te ver openen anders verzwakt het plastic.</p>
<p>SK</p>	<p>Viazací páku zatlačte čo najviac smerom dozadu (v poslednej tretine je potreba vynaložiť väčšiu silu).</p>	<p>Viazací chrbát vložte tak, aby krúžky smerovali smerom od obsluze.</p>
<p>SK</p>	<p>Roztvorte chrbát prostredníctvom viazacej páky. POZOR!!! Chrbát roztvorte cca na 2/3, pokiaľ ho roztvoríte príliš, hrozí pretočenie väzby.</p>	<p>Отведите ручку переплета от себя до упора. Поместите пластиковую пружину за держателем зубцами вниз.</p>
<p>RUS</p>	<p>Отведите ручку зажима пружины на себя, чтобы открыть пластиковую пружину. Внимание! не открывайте гребенку слишком широко, так как есть опасность того, что пружина соскочит с гребенки или пластиковая пружина просто растянется.</p>	

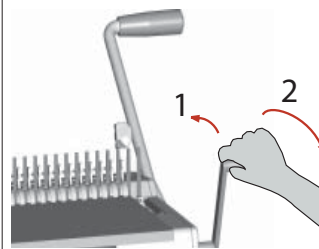
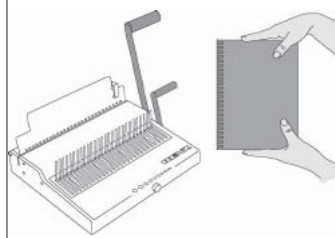

D	<p>Binderücken durch Zurückführen des Bindehebels bis zum Anschlag schließen.</p> <p>Gebundenen Block senkrecht nach oben herausnehmen. Fertig!</p>	<p>Nachträgliches Auswechseln oder Hinzufügen von Blättern ist möglich. Dabei verfahren Sie genauso, wie beim normalen Stanz- und Bindevorgang.</p>	<p>Gebundenen Block mit Plastikbinderücken über den Haltekamm ziehen und ganz nach unten drücken. Bindehebel muss dabei ganz am hinteren Anschlag anliegen. Durch Vorziehen des Bindehebels Plastikbinderücken öffnen.</p>	<p>Jetzt die entsprechenden Blätter rausnehmen bzw. stanzen und hinzufügen. Dabei verfahren wie beim normalen Stanz- und Bindevorgang.</p>
E	<p>Close plastic comb by returning the binding lever to stop.</p> <p>Lift the completed book upwards to remove. Ready!</p>	<p>Individual pages can be ex-changed or added later. Do this in the same as initial punching and binding.</p>	<p>With the binding lever in the rear position, slide the bound book over the comb by pulling the binding lever towards you.</p>	<p>Remove the desired pages, punch and insert the new ones. Proceed the same way as initially.</p>
ESP	<p>Cierre el encuadernador plástico reconduciendo la palanca de encuadernado hasta el tope.</p> <p>Retire el bloque encuadernado verticalmente hacia arriba. ¡Ya está!</p>	<p>Es posible sustituir o añadir hojas aún más tarde. A tal efecto, proceda al igual que en las operaciones de troquelado y de encuadernado normales.</p>	<p>Pase el bloque encuadernado con el encuadernador plástico por el peine de retención y empújelo enteramente hacia abajo. Para ello, la palanca de encuadernado debe estar adherida al tope trasero. Abra el encuadernador plástico tirando la palanca de encuadernado hacia adelante.</p>	<p>Después, quite las hojas en cuestión o bien perfórelas y añádalas. Proceda tal como en la operación de troquelado normal.</p>
F	<p>Fermez la baguette plastique en ramenant le levier de reliure jusqu'à la butée.</p> <p>Enlevez le bloc relié verticalement vers le haut. Ça y est !</p>	<p>Il est possible d'échanger ou bien d'ajouter des feuilles plus tard. Pour ce faire, procédez de la même manière que lors des opérations de perforation et de reliure normales.</p>	<p>Insérez le bloc relié avec la baguette plastique dans le peigne de retenue et le poussez jusqu'à tout en bas, le levier de reliure étant collé sur la butée arrière. Ouvrez la baguette plastique en tirant le levier de reliure en avant.</p>	<p>Ensuite, ôtez les feuilles en question ou bien les percez et les ajoutez tout en procédant comme lors des opérations de perforation normales.</p>
CZ	<p>Vrácením vázací páky do původní polohy se zavře plastový hřbet</p> <p>Odeberte vazbu.</p>	<p>Přidání nebo výměna listů je možná.</p>	<p>Vložte vazbu do hřebenů, rozevřete ji pomocí vázací páky, vyměňte/vložte listy a hřbet uzavřete.</p>	<p>Nyní můžete odstranit nebo přidat nové po děrování plechů. V tomto případě, následovat dříve popsaného postupu.</p>
NL	<p>Bindrug sluiten door terugduwen inbindhendel tot aanslag.</p> <p>Gebonden blok loodrecht naar boven uitnemen. Klaar!</p>	<p>Achteraf uitwisselen of toevoegen van bladen is mogelijk. Gaat u daarbij precies zo te werk als bij het normale pons- en bindproces.</p>	<p>Het gebonden blok met plastic bindrug over de houder laten glijden en helemaal naar achteren drukken. Door het voor uit trekken van de inbindhendel de plastic bindrug openen.</p>	<p>Nu de betreffende bladen uitnemen resp. ponsen en toevoegen.</p>
SK	<p>Vrátením viazacej páky do pôvodnej polohy sa chrbát zatvorí.</p> <p>Odoberte väzbu.</p>	<p>Pridanie alebo výmena listov je možná.</p>	<p>Vložte väzbu do hrebeňa, otvorte ju pomocou viazacej páky, vymeňte/vložte listy a chrbát uzavrite.</p>	<p>Teraz môžete odstrániť alebo pridať nové po dierovaní plechov. V tomto prípade, nasledovať skôr popísaného postupu.</p>
RUS	<p>Зажмите пружину, поворачивая ручку переплета от себя до упора.</p> <p>Снимите готовую брошюру с переплетного механизма.</p>	<p>Пластиковую пружину можно легко «открывать» и «закрывать» заново. Также возможно добавлять или убирать лишние листы из переплетенного ранее документа.</p>	<p>Если Вам нужно разобрать переплетенный ранее документ – вставьте его пластиковой пружиной в гребенку до упора. При этом ручка переплета должна быть закрыта до конца. Чтобы открыть блок, потяните ручку переплета на себя.</p>	<p>Теперь Вы можете удалить или же после перфорации добавить новые листы. При этом соблюдайте ранее описанный ход действий.</p>

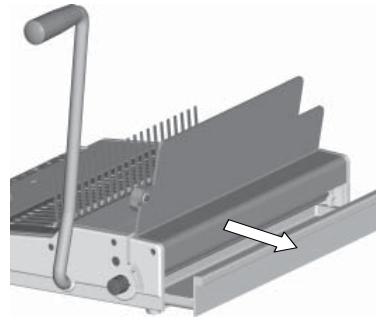

D	<p>Reinigung: Nur mit trockenem oder leicht feuchtem Tuch abwischen. Keine Lösungsmittel verwenden. Aufdrucke können sich lösen.</p>	<p><u>Schublade regelmäßig leeren</u> . Schublade auf der Rückseite herausziehen und Papierrückstände entfernen.</p>
E	<p>Cleaning: Clean with a dry or slightly moist cloth . Do not use solvents. Sticker may detach.</p>	<p><u>Empty drawer regularly.</u> Pull out drawer at the back and empty out paper shavings.</p>
ESP	<p>Limpieza: Limpie con un paño seco o ligeramente húmedo. No utilice solventes, Las huellas se pueden borrar.</p>	<p><u>Vaciamiento regular del cajón.</u> Saque el cajón en la faz del aparato y vacíe los recortes de papel.</p>
F	<p>Nettoyage: Essuyer avec un chiffon sec ou humide. Ne pas utiliser de solvant. Les empreintes peuvent s'effacer.</p>	<p><u>Vider le tiroir régulièrement.</u> Sortir le tiroir vers l'arrière et jeter les rognures de papier.</p>
CZ	<p>Čištění : Čistěte pouze suchým hadříkem, nepoužívejte žádné čisticí prostředky.</p>	<p>Zásuvku na odpad na zadní straně stroje vyprázdňujte pravidelně. Vytáhněte ji a papírový odpad vysypte.</p>
NL	<p>Reiniging: Veeg met een droge of licht vochtige doek. Gebruik geen oplosmiddelen, kunnen afdrukken worden opgelost.</p>	<p>Afvallade regelmatig legen. Afvallade uittrekken en papierafval weggoaien.</p>
SK	<p>Čistenie: Čistíte len suchou handričkou, nepoužívajte žiadne čistiace prostriedky.</p>	<p>Zásuvku na odpad na zadnej strane prístroja vyprázdňujte pravidelne. Vytiahnite ju a papierový odpad vysypte.</p>
RUS	<p>Протирайте переплетчик только мягкими салфетками. Не применяйте для чистки абразивные чистящие средства.</p>	<p>Своевременно очищайте лоток для отходов.</p>

Länge x Breite x Höhe Length x Width x Height Longitud x Ancho x Altura Longueur, largeur, hauteur Délka x šířka x výška Lengte x breedte x hoogte Dížka x šírka x výška Габариты	36 x 49 x 9 cm
Gewicht Weight Peso Poids Hmotnost Gewicht Hmotnosť Bec	10 kg (21 lbs.)
Bindeleistung, Blocks / h ** Binding capacity / h ** Capacidad de encuadernación / h ** Capacité de reliure / h ** Vázací výkon / h Blocs/uur / h Viazací výkon / h Производительность переплета блоков / в час	bis zu 250 Blocks / h up to 250 books / h hasta 250 bloques / h jusqu'à 250 blocs / h až 250 bloků / h Max. 250 blocs / h až 250 blokov / h 250 блоков / в час
Stanzstärke Punching thickness Espesor de perforación Epaisseur de perforation Tloušťka děrování Ponsdikte Hrúbka dierovania Перфорация	bis zu 2,5 mm / 25 Blatt* up to 2,5 mm / 25 sheets* hasta 2,5 mm / 25 hojas* jusqu'à 2,5 mm / 25 feuilles * Až 2,5 mm / 25 listů* Max. 2.5 mm / 25 vellen* Až 2,5 mm / 25 listov до 2,5 мм / 25 листов
Verstellbarer Randabstand Adjustable margin control Distancia al margen variable Marge de perforation réglable Nastavitelná vzdálenost okrajů Verstelbare randafstand Nastavitelná vzdialenosť okrajov Регулируемое расстояние края	ja yes sí oui ano wel áno да
Max. Blockstärke Max. binding thickness Espesor máx. del bloque Capacité de reliure Max. tloušťka Max. binddikte Max. hrúbka Толщина переплетаемого блока	50 mm / 500 Blatt 50 mm / 500 sheets* hasta 50 mm / 500 hojas* jusqu'à 50 mm / 500 feuilles* 50 mm / 500 listů 50 mm / 500 bladen* 50 mm / 500 listov 50 мм / 500 листов
Arbeitsbreite Working width (max size) Formats Ancho de trabajo Prac. šířka Verwerkbare breedte Prac. šírka Максимальный формат	bis 34 cm up to 34 cm hasta 34 cm jusqu'à 34 cm až 34 cm tot 34 cm až 34 cm до 30 см
Ringanzahl Number of loops Número de anillas Nombre d'anneaux Počet kroužků Ringaantal Počet krúžkov Кол-во колец	A4: 21 A5: 14 11": 19 8.5": 15
Stanzkapazität Punching capacity Capacidad de perforación Capacité de perforation Děrovací kapacita Ponsdikte Dierovacia kapacita Производительность перфорации	bis 5.000 Blatt / h up to 5.000 pages / h hasta 5.000 hojas / h jusqu'à 5.000 feuilles / h až 5000 listů tot 5.000 bladen/uur až 5000 listov до 500 листов / в час

∅	max. Blockstärke max. book thicknes épaisseur du bloc max. máx. espesor del cuaderno	max. Blattanzahl* max. no. of sheets* no. max. des feuilles* no. máx. de hojas*
rund / round / ronde / redondo		
6,0 mm	3,0 mm	30
8,0 mm	5,0 mm	50
10,0 mm	7,0 mm	70
12,0 mm	9,0 mm	90
14,0 mm	11,0 mm	110
16,0 mm	13,0 mm	130
19,0 mm	16,0 mm	160
22,0 mm	19,0 mm	190
25,0 mm	22,0 mm	220
28,0 mm	25,0 mm	250
oval / oval / ovale / ovalado		
32,0 mm	28,0 mm	280
38,0 mm	34,0 mm	340
45,0 mm	41,0 mm	410
52,0 mm	48,0 mm	480
		*70/80 gr/m ²

EG-Konformitäts-Erklärung im Sinne der EG-Richtlinien
EC conformity declaration according to the EC guidelines
Déclaration de conformité CE selon les directives CE
Declaración de conformidad de la UE de acuerdo de las directivas de la UE
Prohlášení o shodě s předpisy ES ve smyslu směrnic ES
EG-conformiteitsverklaring volgens EG-richtlijnen
Vyhlasenie o zhode ES v zmysle smerníc ES
Декларация соответствия согласно требованиям ЕС

für Maschinen 2006/42/EG, Anhang II
 for machines 2006/42/EC, appendix II
 pour machines 2006/42/CE, appendice II
 por maquinas 2006/42/EG, anexo II
 pro Strojní zařízení 2006/42/ES, Příloha II
 voor Apparaten 2006/42/EG Bijlage II
 pre Pístroje 2006/42/ES, Príloha II
 для Оборудования 2006/42/ЕС, Приложение II

Die Anlage bzw. Maschine, • The construction of the machine,
 La construcción de la máquina, • La construction de la machine,
 Strojní zařízení resp. Stroj, • De constructie van de machine,
 Zariadenie resp. prístroj, • Оборудование ,

Fabrikat : • Model : • Producto: • Modèle : • Model : • Model: • Produkt: • Модель :

Handstanz-und Bindemaschine
 Manual punch and binding machine
 Máquina combinada perforadora-encuadernadora
 Machine combinée pour perforation et reliure manuelle
 Dérovací a vázací přístroj
 Manuele handstans/pons en sliuitmachine
 Dierovacie a viazacie prístroj
 Ручное переплетное устройство

Typ: • Type: • Tipo: • Type: • Туру: • Type: • Typ: • Наименование: RENZ Combi S

wurde entwickelt, konstruiert und gefertigt in Übereinstimmung mit den o.g. EG-Richtlinien, in alleiniger Verantwortung von:

was developed, constructed and produced in accordance with the EC guidelines and with the sole responsibility of:

ha sido diseñada, construida y fabricada de conformidad con las antes citadas directivas comunitarias, bajo la exclusiva responsabilidad de:

a été développée, construite et produite conformément aux directives et avec la seule responsabilité de:

byl vyvinut, zkonstruován a vyroben v souladu se shora uvedenými směrnici ES jediným odpovědným subjektem:

is ontwikkeld, gebouwd en geproduceerd in overeenstemming met de EG-richtlijnen en op enige verantwoordelijkheid van:

bol vyvinutý, navrhnutý a vyrobený v zhode s vyššie uvedenými smernicami ES s priamou zodpovednosťou:

было спроектировано и произведено в соответствии с руководящими принципами ЕС исключительной ответственностью:

Firma: • Company: • Empresa: • Société: • Firmou: • Firma: • Spoločnosti: • Фирма:

Chr. Renz GmbH, 73540 Heubach / Germany

EG-Konformitäts-Erklärung im Sinne der EG-Richtlinien
EC conformity declaration according to the EC guidelines
Déclaration de conformité CE selon les directives CE
Declaración de conformidad de la UE de acuerdo con las directivas de la UE
EG-conformiteitsverklaring volgens EG-richtlijnen
Vyhlasenie o zhode ES v zmysle smerníc ES
Декларация соответствия согласно требованиям ЕС

Folgende harmonisierte Normen wurden angewandt:
The following harmonized specifications were applied:
Les normes harmonisées suivantes ont été appliquées:
Se han aplicado las siguientes normas armonizadas:
Uplatnené harmonizované normy:
De volgende harmoniserende specificaties zijn toegepast:
Následující harmonizovaných noriem boli uplatnené:
Были применены следующие согласованные технические требования:

EN ISO 12100: 2010
Sicherheit von Maschinen, Geräten und Anlagen
Security of machines, units and systems
Sécurité des machines, unités et système
Seguridad de máquinas, instalaciones y equipos
Bezpečnosť strojních zařízení, vybavení a zařízení
Veiligheid van machines, apparaten en toestellen
Bezpečnosť strojných zariadení, vybavenia a zariadení
Безопасность машин, устройств и систем

Eine Technische Dokumentation ist vollständig vorhanden. Die entsprechende Betriebsanleitung liegt in folgenden europäischen Sprachen vor:
Deutsch, Englisch, Französisch, Spanisch, Tschechisch, Holländisch, Slowakisch, Russisch.

A complete technical documentation as well as the relevant manual are available in the European languages:
German, English, French, Spanish, Czech, Dutch, Slovak, Russian.

Une documentation complète technique ainsi que la notice d'utilisation sont disponibles dans les langues européennes:
Allemand, anglais, français, espagnol, tchèque, néerlandais, slovaque, russe.

Se dispone de una documentación técnica completa y de las instrucciones de servicio pertenecientes a la máquina en los siguientes idiomas europeos:
Alemán, inglés, francés, español, checo, holandés, eslovaco, ruso.

Existuje príslušná kompletná technická dokumentace. Návod k obsluze existuje v těchto evropských jazycích:
Němčina, angličtina, francouzština, španělština, čeština, holandština, slovenština, ruština.

Een technische documentatie is volledig aanwezig. De gebruiksaanwijzing is in de volgende Europese talen aanwezig:
Duits, Engels, Frans, Spaans, Tsjechisch, Nederlands, Slowaaks, Russisch.

Technická dokumentácia je k dispozícii. Zodpovedajúce návod na použitie je k dispozícii v nasledujúcich európskych jazykoch:
Nemčina, angličtina, francúzština, španielčina, čeština, holandčina, slovenčina, ruština.

Полная техническая документация так же как соответствующая инструкция доступна на европейских языках:
Немецком, Английском, Французском, Испанском, Чешском, Словацком, Голландском, Русском.

Heubach, 01. 01. 2012



General Manager
Director
Gerente
Gérant
Generální ředitel
Algemeen Directe
Generálny riaditeľ
Генеральный менеджер